

Inspiron 14



3000 Series

Manual de serviço

Modelo do computador: Inspiron 14-3443
Modelo normativo: P53G
Tipo normativo: P53G001



Notas, avisos e advertências

-  **NOTA:** uma NOTA indica informações importantes que ajudam você a usar melhor os recursos do computador.
 -  **CUIDADO:** Um AVISO indica possíveis danos ao hardware ou perda de dados e ensina como evitar o problema.
 -  **ATENÇÃO:** uma ADVERTÊNCIA indica um potencial de danos à propriedade, risco de lesões corporais ou mesmo risco de vida.
-

Copyright © 2014 Dell Inc. Todos os direitos reservados. Esse produto é protegido por leis de direitos autorais e de propriedade intelectual dos EUA e internacionais. Dell™ e o logotipo Dell são marcas comerciais da Dell Inc. nos Estados Unidos e/ou em outras jurisdições. Todas as outras marcas e os nomes aqui mencionados podem ser marcas comerciais de suas respectivas empresas.

Índice

Antes de trabalhar na parte interna do computador.....	9
Antes de começar	9
Instruções de segurança.....	9
Ferramentas recomendadas.....	11
Após trabalhar na parte interna do computador.....	12
Como remover a bateria.....	13
Procedimento.....	13
Como recolocar a bateria.....	15
Procedimento.....	15
Como remover a unidade óptica.....	16
Pré-requisitos.....	16
Procedimento.....	16
Como recolocar a unidade ótica.....	19
Procedimento.....	19
Pós-requisitos.....	19
Como remover a tampa da base.....	20
Pré-requisitos.....	20
Procedimento.....	20
Como recolocar a tampa da base.....	22
Procedimento.....	22
Pós-requisitos.....	22

Como remover os módulos de memória.....	23
Pré-requisitos.....	23
Procedimento.....	23
Como recolocar os módulos de memória.....	25
Procedimento.....	25
Pós-requisitos.....	26
Como remover a placa sem fio.....	27
Pré-requisitos.....	27
Procedimento.....	27
Como recolocar a placa sem fio.....	29
Procedimento.....	29
Pós-requisitos.....	29
Como remover o teclado.....	30
Pré-requisitos.....	30
Procedimento.....	30
Como recolocar o teclado.....	33
Procedimento.....	33
Pós-requisitos.....	33
Dobre o cabo do teclado.....	33
Como remover o disco rígido.....	36
Pré-requisitos.....	36
Procedimento.....	36
Como recolocar a unidade de disco rígido.....	39
Procedimento.....	39
Pós-requisitos.....	39

Como remover o apoio para as mãos.....	40
Pré-requisitos.....	40
Procedimento.....	40
Como recolocar o apoio para as mãos.....	45
Procedimento.....	45
Pós-requisitos.....	45
Como remover a placa do botão liga/desliga.....	46
Pré-requisitos.....	46
Procedimento.....	46
Como recolocar a placa do botão liga/desliga.....	48
Procedimento.....	48
Pós-requisitos.....	48
Como remover o touchpad.....	49
Pré-requisitos.....	49
Procedimento.....	49
Como recolocar o touchpad.....	51
Procedimento.....	51
Pós-requisitos.....	52
Como remover a placa de E/S.....	53
Pré-requisitos.....	53
Procedimento.....	53
Como recolocar a placa de E/S.....	55
Procedimento.....	55
Pós-requisitos.....	55

Como remover os alto-falantes.....	56
Pré-requisitos.....	56
Procedimento.....	56
Como recolocar os alto-falantes.....	58
Procedimento.....	58
Pós-requisitos.....	58
Como remover a bateria de célula tipo moeda.....	59
Pré-requisitos.....	59
Procedimento.....	59
Como recolocar a bateria de célula tipo moeda.....	61
Procedimento.....	61
Pós-requisitos.....	61
Como remover a porta do adaptador de alimentação.....	62
Pré-requisitos.....	62
Procedimento.....	62
Como recolocar a porta do adaptador de alimentação....	64
Procedimento.....	64
Pós-requisitos.....	64
Como remover a placa de sistema.....	65
Pré-requisitos.....	65
Procedimento.....	65
Como recolocar a placa de sistema.....	68
Procedimento.....	68
Pós-requisitos.....	68

Como remover o conjunto dissipador de calor.....	70
Pré-requisitos.....	70
Procedimento.....	70
Como recolocar o conjunto do dissipador de calor.....	72
Procedimento.....	72
Pós-requisitos.....	72
Como remover o conjunto da tela.....	73
Pré-requisitos.....	73
Procedimento.....	73
Como recolocar o conjunto da tela.....	75
Procedimento.....	75
Pós-requisitos.....	75
Como remover a tampa frontal da tela.....	76
Pré-requisitos.....	76
Procedimento.....	76
Como recolocar o painel frontal da tela.....	78
Procedimento.....	78
Pós-requisitos.....	78
Como remover as dobradiças do monitor.....	79
Pré-requisitos.....	79
Procedimento.....	79
Como recolocar as dobradiças do monitor.....	81
Procedimento.....	81
Pós-requisitos.....	81

Como remover o painel da tela.....	82
Pré-requisitos.....	82
Procedimento.....	82
Como recolocar o painel da tela.....	85
Procedimento.....	85
Pós-requisitos.....	85
Como remover a câmera.....	86
Pré-requisitos.....	86
Procedimento.....	86
Como recolocar a câmera.....	88
Procedimento.....	88
Pós-requisitos.....	88
Como atualizar o BIOS.....	89
Como obter ajuda e Como entrar em contato com a Dell.....	90
Recursos de auto-ajuda.....	90
Como entrar em contato com a Dell.....	91

Antes de trabalhar na parte interna do computador





CUIDADO: Para evitar danos aos componentes e placas, segure-os pelas bordas e evite tocar nos pinos e contatos.











NOTA: As imagens neste documento podem diferir do seu computador, dependendo da configuração que você encomendou.

Antes de começar

- 1 Salve e feche todos os arquivos abertos e saia de todos os programas abertos.
 - 2 Desligue o computador.
 - Windows 8.1: na tela **Iniciar**, clique ou toque no ícone de energia  → **desligar**.
 - Windows 7: clique ou toque em **Iniciar** → **Desligar**.
-  **NOTA:** Se estiver usando um sistema operacional diferente, consulte a documentação de seu sistema operacional para obter instruções de desligamento.
- 3 Desconecte o computador e todos os dispositivos conectados de suas tomadas elétricas.
 - 4 Desconecte todos os cabos como cabos telefônicos, cabos de rede e assim por diante, do computador.
 - 5 Desconecte todos os dispositivos conectados e periféricos do computador, como teclado, mouse, monitor, e assim por diante.
 - 6 Remova qualquer placa de mídia e de disco óptico do computador, se aplicável.
 - 7 Depois que o computador estiver desligado, pressione e mantenha pressionado o botão liga/desliga por 5 segundos para aterrar a placa de sistema.

Instruções de segurança

Use as diretrizes de segurança a seguir para proteger o computador contra possíveis danos e garantir sua segurança pessoal.

-  **ATENÇÃO:** Antes de trabalhar na parte interna do computador, leia as informações de segurança fornecidas com o computador. Para obter informações adicionais sobre as melhores práticas de segurança, consulte a página inicial sobre conformidade normativa em dell.com/regulatory_compliance.
-  **ATENÇÃO:** Desconecte todas as fontes de energia antes de abrir a tampa ou os painéis do computador. Depois de terminar de trabalhar na parte interna do computador, recoloque todas as tampas, painéis e parafusos antes de conectar o computador à fonte de alimentação.
-  **CUIDADO:** Para evitar danos ao computador, certifique-se de que a superfície de trabalho seja plana e esteja limpa.
-  **CUIDADO:** Para evitar danos aos componentes e placas, segure-os pelas bordas e evite tocar nos pinos e contatos.
-  **CUIDADO:** Você deve somente resolver problemas ou efetuar reparos simples conforme autorizado ou direcionado pela equipe de assistência técnica da Dell. Os danos provocados por serviços não autorizados pela Dell não serão cobertos pela garantia. Consulte as instruções de segurança fornecidas com o produto ou em dell.com/regulatory_compliance.
-  **CUIDADO:** Antes de tocar em qualquer componente na parte interna do computador, elimine a eletricidade estática de seu corpo tocando em uma superfície metálica sem pintura, como o metal da parte de trás do computador. No decorrer do trabalho, toque periodicamente em uma superfície metálica sem pintura para dissipar a eletricidade estática, a qual pode danificar os componentes internos.
-  **CUIDADO:** Ao desconectar um cabo, puxe-o pelo conector ou pela respectiva aba de puxar, e nunca pelo próprio cabo. Alguns cabos têm conectores com presilhas ou parafusos de orelha que você precisará soltar antes de desconectar o cabo. Ao desconectar os cabos, mantenha-os alinhados para evitar entortar os pinos. Ao conectar cabos, certifique-se de que as portas e conectores estão corretamente orientados e alinhados.
-  **CUIDADO:** Para desconectar um cabo de rede, primeiro desconecte-o do computador e, em seguida, desconecte-o do dispositivo de rede.
-  **CUIDADO:** Pressione e ejetete os cartões instalados no leitor de cartão de mídia.

Ferramentas recomendadas

Os procedimentos descritos neste documento podem exigir as seguintes ferramentas:

- Chave de fenda Phillips
- Haste plástica

Após trabalhar na parte interna do computador



CUIDADO: Deixar parafusos soltos na parte interna do computador pode danificar gravemente o computador.

- 1 Recoloque todos os parafusos e certifique-se de que nenhum foi esquecido dentro do computador.
- 2 Conecte todos os dispositivos externos, periféricos e cabos que removeu antes de trabalhar no computador.
- 3 Recoloque todas as placas de mídia, e quaisquer outras peças que tiver removido antes de trabalhar no computador.
- 4 Conecte o computador e todos os dispositivos conectados às suas tomadas elétricas.
- 5 Ligue o computador.

Como remover a bateria

⚠ ATENÇÃO: Antes de trabalhar na parte interna do computador, leia as informações de segurança fornecidas com seu computador e siga as etapas descritas em [Antes de trabalhar na parte interna do computador](#). Depois de trabalhar na parte interna do computador, siga as instruções descritas em [Após trabalhar na parte interna do computador](#). Para obter mais informações sobre as melhores práticas de segurança, consulte a página inicial de conformidade normativa em dell.com/regulatory_compliance (em Inglês).

Procedimento

- 1 Feche o monitor e vire a parte inferior do computador para cima.
- 2 Deslize as travas da bateria para a posição de desbloqueio. Você irá ouvir um som de clique quando a bateria for destravada.
- 3 Com as pontas dos dedos, levante a bateria em ângulo e remova a bateria da base do computador.

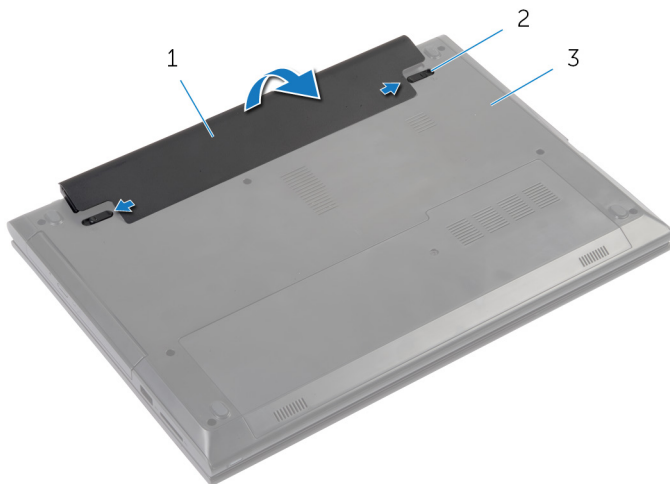

1 bateria

2 travas (2)

3 base do computador

- 4 Vire o computador, abra o monitor e pressione o botão liga/desliga durante cinco segundos para aterrar a placa de sistema.

Como recolocar a bateria



ATENÇÃO: Antes de trabalhar na parte interna do computador, leia as informações de segurança fornecidas com seu computador e siga as etapas descritas em [Antes de trabalhar na parte interna do computador](#). Depois de trabalhar na parte interna do computador, siga as instruções descritas em [Após trabalhar na parte interna do computador](#). Para obter mais informações sobre as melhores práticas de segurança, consulte a página inicial de conformidade normativa em dell.com/regulatory_compliance (em Inglês).

Procedimento

Deslize as abas da bateria nos slots do compartimento da bateria e encaixe a bateria no lugar.

Como remover a unidade óptica

 **ATENÇÃO:** Antes de trabalhar na parte interna do computador, leia as informações de segurança fornecidas com seu computador e siga as etapas descritas em [Antes de trabalhar na parte interna do computador](#). Depois de trabalhar na parte interna do computador, siga as instruções descritas em [Após trabalhar na parte interna do computador](#). Para obter mais informações sobre as melhores práticas de segurança, consulte a página inicial de conformidade normativa em dell.com/regulatory_compliance (em Inglês).

Pré-requisitos

Remova a [bateria](#).

Procedimento

- 1 Remova o parafuso que prende o conjunto da unidade ótica à base do computador.

- 2 Com as pontas dos dedos, deslize o conjunto da unidade ótica para fora do respectivo compartimento.

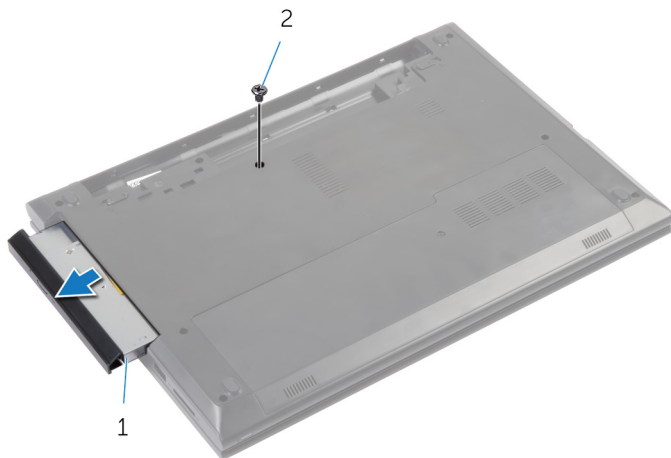

1 conjunto da unidade ótica 2 parafuso

- 3 Puxe cuidadosamente a tampa frontal da unidade ótica e remova-a da unidade ótica.

- 4 Remova o parafuso que prende o suporte da unidade óptica ao conjunto da unidade óptica e remova o suporte.

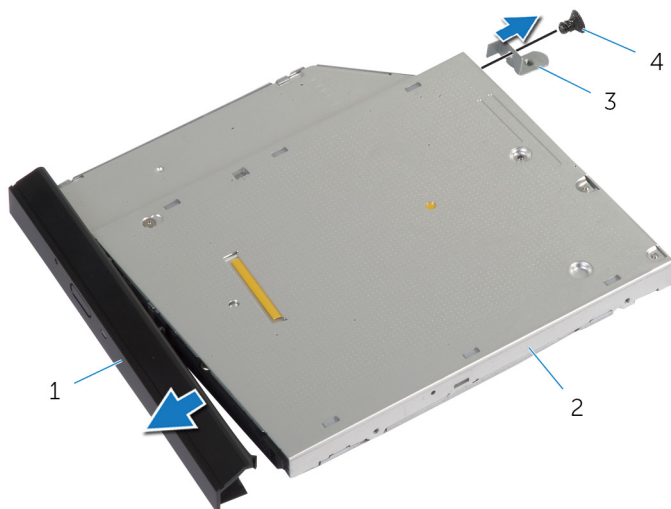

1 tampa frontal da unidade óptica

2 unidade óptica

3 suporte da unidade ótica

4 parafuso

Como recolocar a unidade ótica

 **ATENÇÃO:** Antes de trabalhar na parte interna do computador, leia as informações de segurança fornecidas com seu computador e siga as etapas descritas em [Antes de trabalhar na parte interna do computador](#). Depois de trabalhar na parte interna do computador, siga as instruções descritas em [Após trabalhar na parte interna do computador](#). Para obter mais informações sobre as melhores práticas de segurança, consulte a página inicial de conformidade normativa em dell.com/regulatory_compliance (em Inglês).

Procedimento

- 1 Alinhe as abas da tampa frontal da unidade ótica aos slots e encaixe a tampa frontal.
- 2 Alinhe os orifícios dos parafusos do suporte da unidade ótica com os orifícios correspondentes no conjunto da unidade ótica.
- 3 Coloque o parafuso que prende o suporte da unidade ótica ao conjunto da unidade ótica.
- 4 Deslize o conjunto da unidade ótica para dentro do respectivo compartimento e certifique-se de que o orifício de parafuso no suporte da unidade ótica está alinhado com o orifício de parafuso na base do computador.
- 5 Recoloque o parafuso que prende o conjunto da unidade ótica à base do computador.

Pós-requisitos

Recoloque a [bateria](#).

Como remover a tampa da base



ATENÇÃO: Antes de trabalhar na parte interna do computador, leia as informações de segurança fornecidas com seu computador e siga as etapas descritas em [Antes de trabalhar na parte interna do computador](#). Depois de trabalhar na parte interna do computador, siga as instruções descritas em [Após trabalhar na parte interna do computador](#). Para obter mais informações sobre as melhores práticas de segurança, consulte a página inicial de conformidade normativa em dell.com/regulatory_compliance (em Inglês).

Pré-requisitos

Remova a [bateria](#).

Procedimento

- 1 Remova o parafuso que prende a tampa da base à base do computador.
- 2 Deslize a tampa da base para liberar as abas na tampa da base dos slots na base do computador.

3 Levante a tampa da base e remova a base do computador.

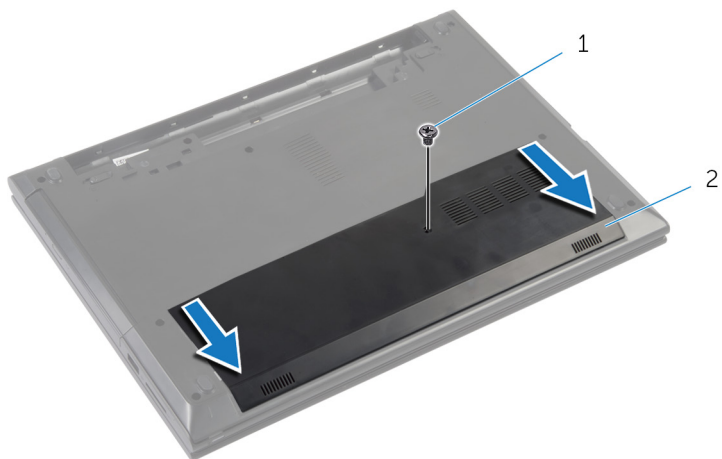

1 parafuso

2 tampa da base

Como recolocar a tampa da base

 **ATENÇÃO:** Antes de trabalhar na parte interna do computador, leia as informações de segurança fornecidas com seu computador e siga as etapas descritas em [Antes de trabalhar na parte interna do computador](#). Depois de trabalhar na parte interna do computador, siga as instruções descritas em [Após trabalhar na parte interna do computador](#). Para obter mais informações sobre as melhores práticas de segurança, consulte a página inicial de conformidade normativa em dell.com/regulatory_compliance (em Inglês).

Procedimento

- 1 Deslize as abas da tampa da base nas aberturas da base do computador e encaixe a base da tampa no lugar.
- 2 Recoloque o parafuso que prende a tampa da base do computador.

Pós-requisitos

Recoloque a [bateria](#).

Como remover os módulos de memória



ATENÇÃO: Antes de trabalhar na parte interna do computador, leia as informações de segurança fornecidas com seu computador e siga as etapas descritas em [Antes de trabalhar na parte interna do computador](#). Depois de trabalhar na parte interna do computador, siga as instruções descritas em [Após trabalhar na parte interna do computador](#). Para obter mais informações sobre as melhores práticas de segurança, consulte a página inicial de conformidade normativa em dell.com/regulatory_compliance (em Inglês).

Pré-requisitos

- 1 Remova a [bateria](#).
- 2 Remova a [tampa da base](#).

Procedimento

- 1 Com as pontas dos dedos, afaste cuidadosamente os cliques de fixação em cada extremidade do conector do módulo de memória até que o módulo se solte.

2 Remova o módulo de memória do slot módulo-memória.

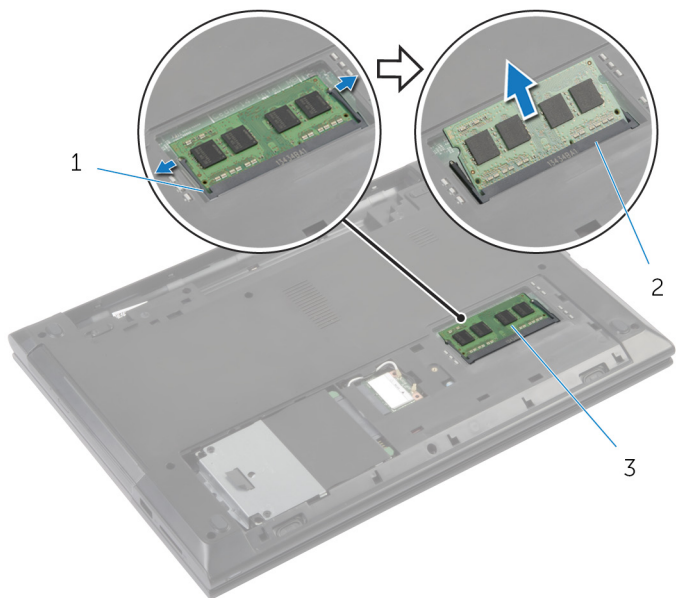

1 cliques de segurança (2)

2 slot módulo-memória

3 módulo de memória

Como recolocar os módulos de memória



ATENÇÃO: Antes de trabalhar na parte interna do computador, leia as informações de segurança fornecidas com seu computador e siga as etapas descritas em [Antes de trabalhar na parte interna do computador](#). Depois de trabalhar na parte interna do computador, siga as instruções descritas em [Após trabalhar na parte interna do computador](#). Para obter mais informações sobre as melhores práticas de segurança, consulte a página inicial de conformidade normativa em dell.com/regulatory_compliance (em Inglês).

Procedimento

- 1 Alinhe o entalhe do módulo de memória com a aba do slot módulo-memória.

- 2 Deslize em ângulo o módulo de memória com firmeza no conector e pressione-o até ouvir um clique de encaixe.

 **NOTA:** Se não ouvir o clique, remova o módulo de memória e reinstale-o.

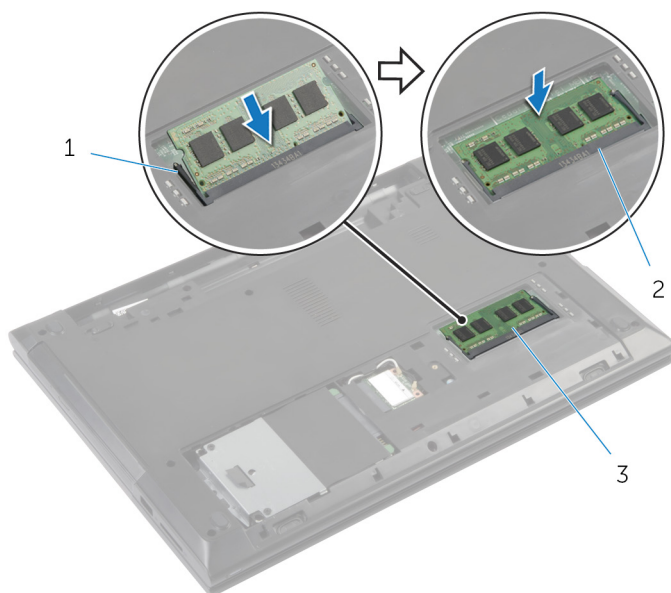

1 cliques de segurança (2)

2 slot módulo-memória

3 módulo de memória

Pós-requisitos

- 1 Recoloque a [tampa da base](#).
- 2 Recoloque a [bateria](#).

Como remover a placa sem fio



ATENÇÃO: Antes de trabalhar na parte interna do computador, leia as informações de segurança fornecidas com seu computador e siga as etapas descritas em [Antes de trabalhar na parte interna do computador](#). Depois de trabalhar na parte interna do computador, siga as instruções descritas em [Após trabalhar na parte interna do computador](#). Para obter mais informações sobre as melhores práticas de segurança, consulte a página inicial de conformidade normativa em dell.com/regulatory_compliance (em Inglês).

Pré-requisitos

- 1 Remova a [bateria](#).
- 2 Remova a [tampa da base](#).

Procedimento

- 1 Desconecte os cabos da antena da placa sem fio.
- 2 Remova o parafuso que prende a placa sem fio ao slot placa sem fio.

3 Deslize e remova a placa sem fio do respectivo slot.

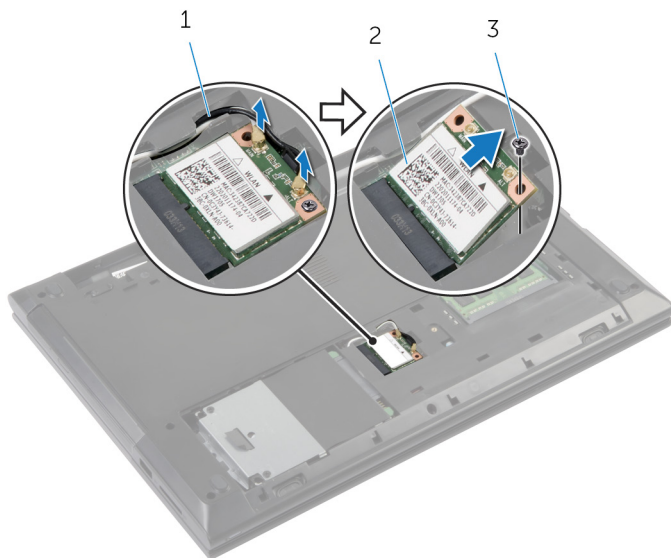

1 cabos da antena (2)

2 placa sem fio

3 parafuso

Como recolocar a placa sem fio

 **ATENÇÃO:** Antes de trabalhar na parte interna do computador, leia as informações de segurança fornecidas com seu computador e siga as etapas descritas em [Antes de trabalhar na parte interna do computador](#). Depois de trabalhar na parte interna do computador, siga as instruções descritas em [Após trabalhar na parte interna do computador](#). Para obter mais informações sobre as melhores práticas de segurança, consulte a página inicial de conformidade normativa em dell.com/regulatory_compliance (em Inglês).

Procedimento

 **CUIDADO:** Para evitar danos à placa sem fio, não coloque nenhum cabo sob ela.

- 1 Alinhe o entalhe na placa sem fio com a aba no slot da placa sem fio.
- 2 Insira a placa sem fio no slot de placa sem fio.
- 3 Recoloque o parafuso que prende a placa sem fio ao slot de placa sem fio.
- 4 Conecte os cabos da antena à placa sem fio.

A tabela a seguir mostra o esquema de cores cabo-antena para a placa sem fio suportada para o computador.

Conectores na placa sem fio	Cor do cabo da antena
Principal (triângulo branco)	branco
Auxiliar (triângulo preto)	preto

Pós-requisitos

- 1 Recoloque a [tampa da base](#).
- 2 Recoloque a [bateria](#).

Como remover o teclado



ATENÇÃO: Antes de trabalhar na parte interna do computador, leia as informações de segurança fornecidas com seu computador e siga as etapas descritas em [Antes de trabalhar na parte interna do computador](#). Depois de trabalhar na parte interna do computador, siga as instruções descritas em [Após trabalhar na parte interna do computador](#). Para obter mais informações sobre as melhores práticas de segurança, consulte a página inicial de conformidade normativa em dell.com/regulatory_compliance (em Inglês).

Pré-requisitos

Remova a [bateria](#).

Procedimento

- 1 Vire o computador e abra a tela.
- 2 Usando um estilete plástico, force o teclado para fora pressionando os cliques de fixação, a partir da metade de do clipe de fixação.

- 3** Deslize o teclado para cima para soltá-lo das abas no apoio para as mãos.

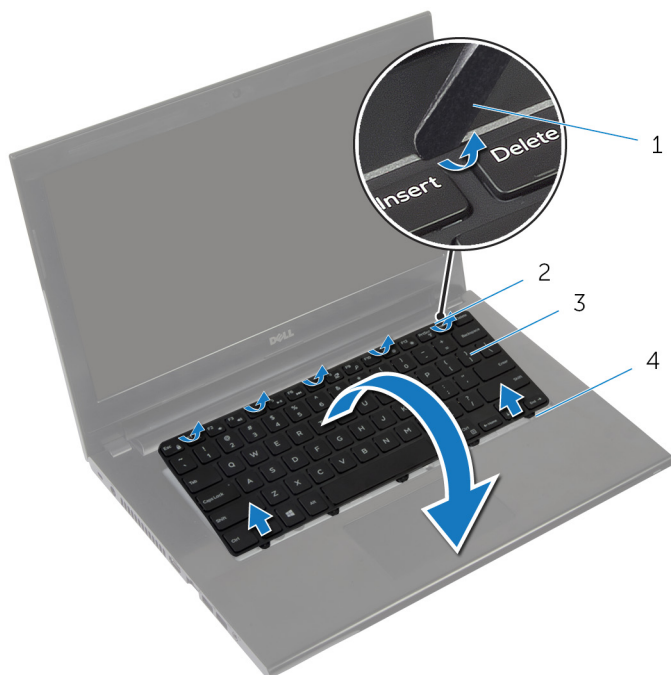

- | | | | |
|---|----------------|---|-----------------------|
| 1 | Haste plástica | 2 | clipes de fixação (5) |
| 3 | teclado | 4 | abas (5) |

- 4** Vire o teclado e apoie-o sobre o apoio para as mãos.

- 5** Levante a trava do conector e desconecte o cabo do teclado do conector da placa de sistema.

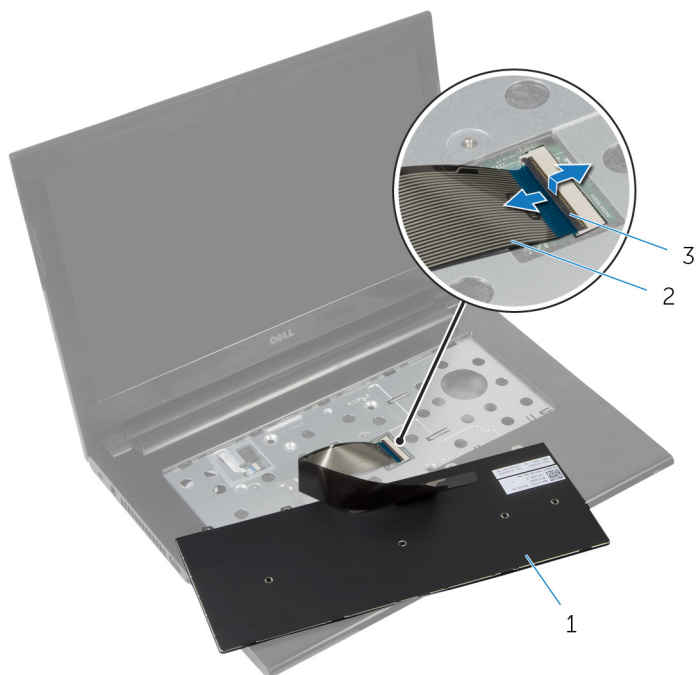

1 teclado

2 cabo do teclado

3 trava

- 6** Levante o teclado para fora do apoio para as mãos.

Como recolocar o teclado

 **ATENÇÃO:** Antes de trabalhar na parte interna do computador, leia as informações de segurança fornecidas com seu computador e siga as etapas descritas em [Antes de trabalhar na parte interna do computador](#). Depois de trabalhar na parte interna do computador, siga as instruções descritas em [Após trabalhar na parte interna do computador](#). Para obter mais informações sobre as melhores práticas de segurança, consulte a página inicial de conformidade normativa em dell.com/regulatory_compliance (em Inglês).

Procedimento

-  **NOTA:** Caso esteja instalando um novo teclado, dobre o cabo da mesma maneira que o teclado antigo. Para obter mais informações, consulte "[Dobrando o Cabo do Teclado](#)".
- 1 Deslize o cabo do teclado no conector e pressione para baixo a trava para prender o cabo.
 - 2 Vire o teclado.
 - 3 Deslize as abas do teclado para dentro dos slots do apoio para as mãos e abaixe o teclado na devida posição.

Pós-requisitos

Recoloque a [bateria](#).

Dobre o cabo do teclado

 **CUIDADO:** Não aplique pressão excessiva ao dobrar o cabo.

Os cabos do teclado não estão dobrados quando você receber um teclado de substituição. Siga estas instruções para dobrar os cabos no teclado de substituição da mesma forma que são dobradas sobre o teclado antigo.

- 1 Coloque o teclado sobre uma superfície limpa e plana.

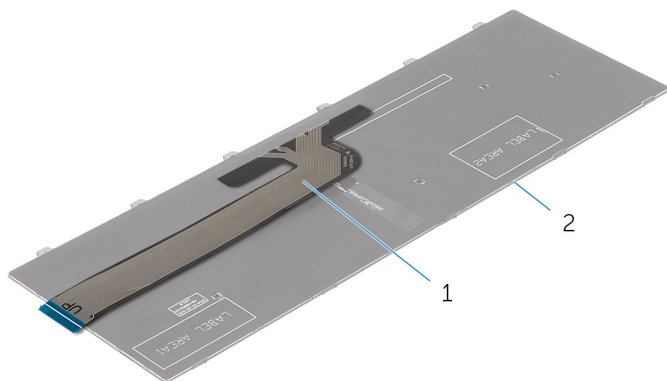

1 cabo do teclado

2 teclado

- 2 Com cuidado dobre o cabo do teclado com a extremidade alinhado com a marca de dobragem conforme mostrado na imagem.

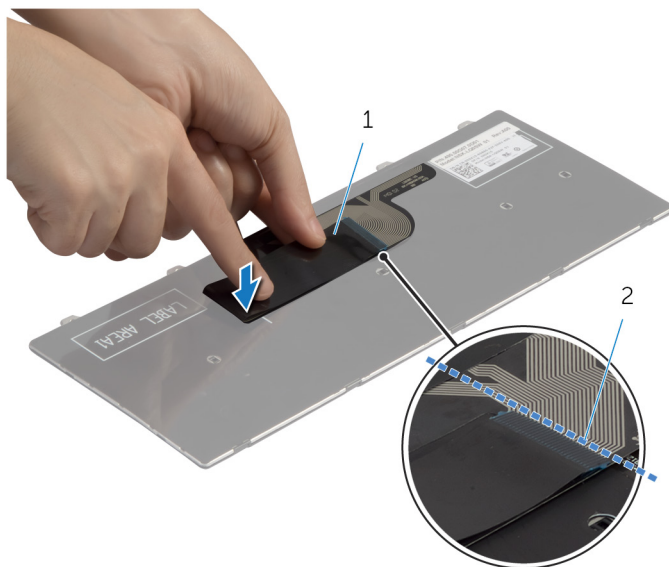

1 cabo do teclado

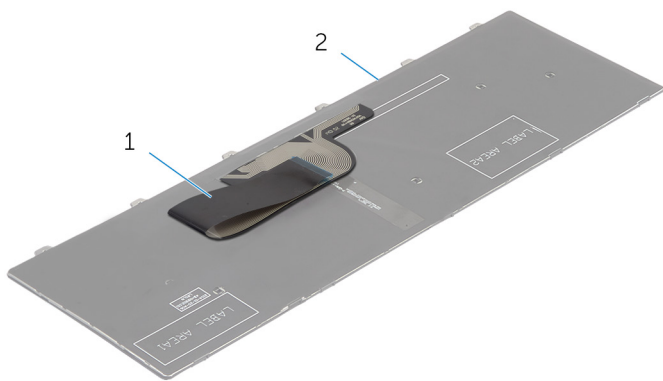

2 marca de dobragem



1 cabo do teclado

2 teclado

Como remover o disco rígido

-  **ATENÇÃO:** Antes de trabalhar na parte interna do computador, leia as informações de segurança fornecidas com seu computador e siga as etapas descritas em [Antes de trabalhar na parte interna do computador](#). Depois de trabalhar na parte interna do computador, siga as instruções descritas em [Após trabalhar na parte interna do computador](#). Para obter mais informações sobre as melhores práticas de segurança, consulte a página inicial de conformidade normativa em dell.com/regulatory_compliance (em Inglês).
-  **CUIDADO:** As unidades de disco rígido são frágeis. Tenha cuidado ao manusear a unidade de disco rígido.
-  **CUIDADO:** Para evitar a perda de dados, não remova o disco rígido quando o computador estiver no estado de suspensão ou ligado.

Pré-requisitos

- 1 Remova a [bateria](#).
- 2 Remova a [tampa da base](#).

Procedimento

- 1 Remova o parafuso que prende o conjunto do disco rígido à base do computador.
- 2 Deslize o conjunto do disco rígido em direção à lateral do computador para desconectar o conjunto do disco rígido do conector na placa de sistema.

- 3 Usando a aba de puxar, levante e deslize o conjunto do disco rígido para fora das abas na base do computador.

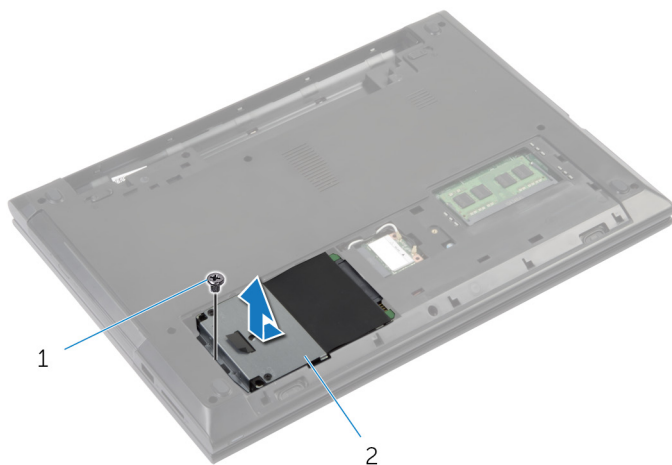

1 parafuso

2 disco rígido

- 4 Remova os parafusos que prendem o suporte do disco rígido ao disco rígido.
- 5 Com o uso da aba de puxar, remova o suporte do disco rígido do respectivo disco rígido.

6 Retire a película de Mylar folhas do disco rígido.

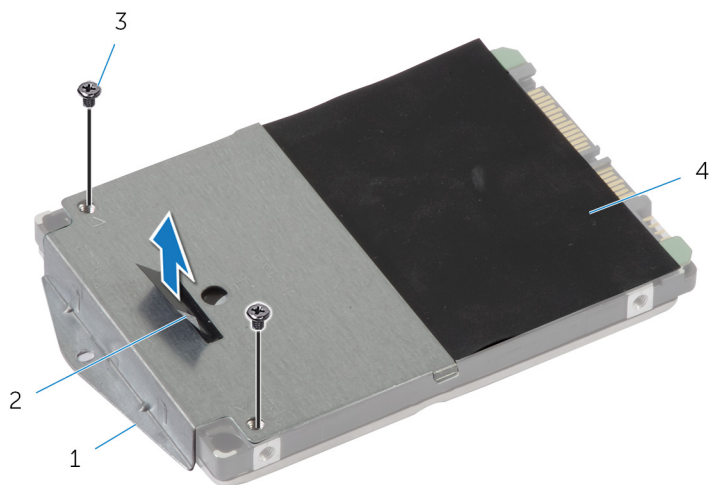



1 suporte do disco rígido

2 aba de puxar

3 parafusos (2)

4 folha de mylar

Como recolocar a unidade de disco rígido

-  **ATENÇÃO:** Antes de trabalhar na parte interna do computador, leia as informações de segurança fornecidas com seu computador e siga as etapas descritas em [Antes de trabalhar na parte interna do computador](#). Depois de trabalhar na parte interna do computador, siga as instruções descritas em [Após trabalhar na parte interna do computador](#). Para obter mais informações sobre as melhores práticas de segurança, consulte a página inicial de conformidade normativa em dell.com/regulatory_compliance (em Inglês).
-  **CUIDADO:** As unidades de disco rígido são frágeis. Tenha cuidado ao manusear a unidade de disco rígido.

Procedimento

- 1 Fixe a folha de Mylar no disco rígido.
- 2 Alinhe os orifícios dos parafusos no suporte do disco rígido com os orifícios dos parafusos no disco rígido.
- 3 Recoloque os parafusos que prendem o suporte do disco rígido ao disco rígido.
- 4 Deslize o conjunto do disco rígido sob as abas na base do computador e posicione o conjunto do disco rígido no respectivo compartimento.
- 5 Recoloque o parafuso que prende o conjunto do disco rígido à base do computador.

Pós-requisitos

- 1 Recoloque a [tampa da base](#).
- 2 Recoloque a [bateria](#).

Como remover o apoio para as mãos



ATENÇÃO: Antes de trabalhar na parte interna do computador, leia as informações de segurança fornecidas com seu computador e siga as etapas descritas em [Antes de trabalhar na parte interna do computador](#). Depois de trabalhar na parte interna do computador, siga as instruções descritas em [Após trabalhar na parte interna do computador](#). Para obter mais informações sobre as melhores práticas de segurança, consulte a página inicial de conformidade normativa em dell.com/regulatory_compliance (em Inglês).

Pré-requisitos

- 1 Remova a [bateria](#).
- 2 Remova a [tampa da base](#).
- 3 Remova o [disco rígido](#).
- 4 Remova o [teclado](#).

Procedimento

- 1 Vire o computador e abra o monitor até o máximo possível.

- 2 Remova os parafusos que prendem o apoio para as mãos à base do computador.

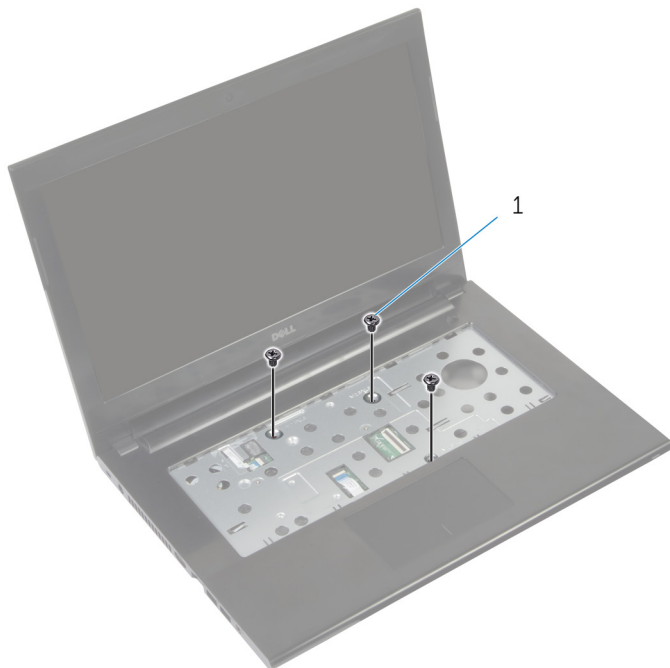

1 parafusos (3)

- 3 Remova a fita que cobre o cabo do botão liga/desliga.

- 4 Levante as travas e, usando as abas de puxar, desconecte o cabo do botão liga/desliga e o cabo do touchpad da placa de sistema.

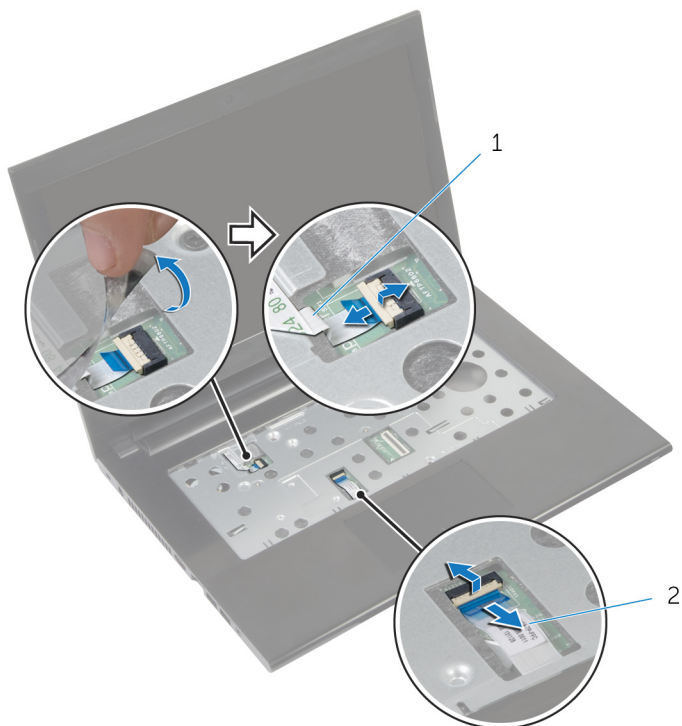

1 cabo do botão liga/desliga 2 cabo do touchpad

- 5 Feche o monitor e vire a parte inferior do computador para cima.

- 6** Remova os parafusos que prendem o apoio para as mãos à base do computador.

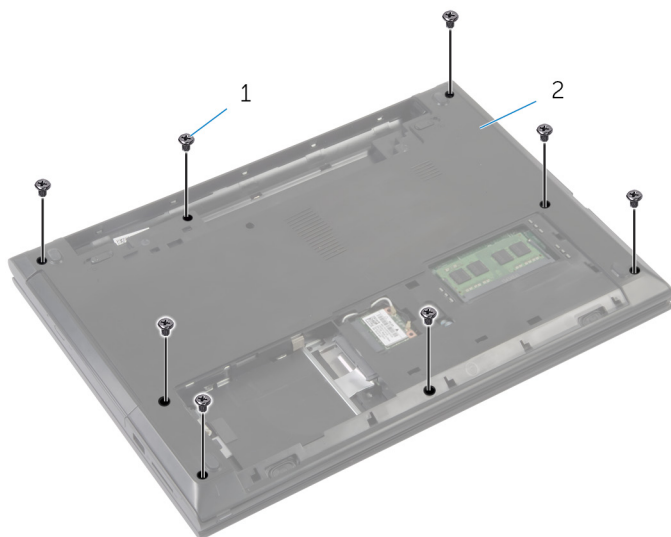

1 parafusos (8)

2 base do computador

- 7** Com o uso de uma haste plástica, levante e solte cuidadosamente as abas no apoio para as mãos dos slots na base do computador.



1 haste plástica

2 apoio para as mãos

3 base do computador

- 8 Vire o computador e abra o monitor até o máximo possível.
- 9 Levante o apoio para as mãos da borda inferior e para fora da base do computador.



1 apoio para as mãos

- 10 Siga o procedimento da etapa 2 para a etapa 5 em "[Como remover a placa do botão liga/desliga](#)".
- 11 Siga o procedimento da etapa 2 para a etapa 3 na seção "[Como remover o Touchpad](#)".

Como recolocar o apoio para as mãos

 **ATENÇÃO:** Antes de trabalhar na parte interna do computador, leia as informações de segurança fornecidas com seu computador e siga as etapas descritas em [Antes de trabalhar na parte interna do computador](#). Depois de trabalhar na parte interna do computador, siga as instruções descritas em [Após trabalhar na parte interna do computador](#). Para obter mais informações sobre as melhores práticas de segurança, consulte a página inicial de conformidade normativa em dell.com/regulatory_compliance (em Inglês).

Procedimento

- 1 Siga o procedimento da etapa 1 para a etapa 3 na seção "Como recolocar o [Touchpad](#)".
- 2 Siga o procedimento da etapa 1 para a etapa 4 na seção "Como recolocar a [Placa Botão liga/desliga](#)".
- 3 Alinhe o apoio para as mãos sobre a base do computador.
- 4 Pressione as bordas do apoio para as mãos para baixo de modo a encaixá-lo no lugar.
- 5 Recoloque os parafusos que prendem o apoio para as mãos à base do computador.
- 6 Deslize o cabo do touchpad e o cabo do botão liga/desliga para dentro dos respectivos conectores na placa de sistema e pressione as travas para prendê-los.
- 7 Fixe a fita de volta no cabo do botão liga/desliga.
- 8 Feche o monitor e vire a parte inferior do computador para cima.
- 9 Recoloque os parafusos que prendem o apoio para as mãos à base do computador.

Pós-requisitos

- 1 Recoloque o [disco rígido](#).
- 2 Recoloque a [tampa da base](#).
- 3 Recoloque o [teclado](#).
- 4 Recoloque a [bateria](#).

Como remover a placa do botão liga/desliga

 **ATENÇÃO:** Antes de trabalhar na parte interna do computador, leia as informações de segurança fornecidas com seu computador e siga as etapas descritas em [Antes de trabalhar na parte interna do computador](#). Depois de trabalhar na parte interna do computador, siga as instruções descritas em [Após trabalhar na parte interna do computador](#). Para obter mais informações sobre as melhores práticas de segurança, consulte a página inicial de conformidade normativa em dell.com/regulatory_compliance (em Inglês).

Pré-requisitos

- 1 Remova a [bateria](#).
- 2 Remova a [tampa da base](#).
- 3 Remova o [teclado](#).
- 4 Remova os [módulos de memória](#).
- 5 Remova a [placa sem fio](#).
- 6 Remova o [disco rígido](#).

Procedimento

- 1 Siga o procedimento da etapa 1 para a etapa 7 em "Como remover o [apoio para as mãos](#)".
- 2 Retire a fita da placa do botão liga/desliga.
- 3 Remova o parafuso que prende a placa do botão liga/desliga ao apoio para as mãos.
- 4 Observe o roteamento do cabo do botão liga/desliga e remova o cabo do apoio para as mãos.

- 5 Levante a placa do botão liga/desliga junto com o cabo removendo-a do conjunto do apoio para as mãos.

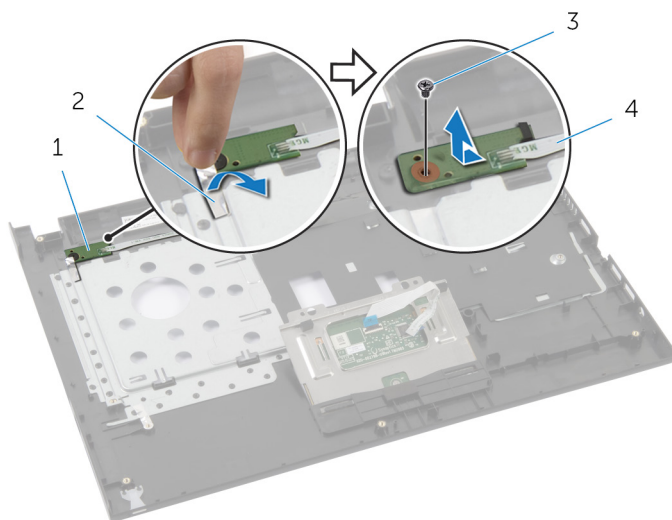

- | | | | |
|---|-----------------------------|---|----------------------------|
| 1 | placa do botão liga/desliga | 2 | fita |
| 3 | parafuso | 4 | cabo do botão liga/desliga |

Como recolocar a placa do botão liga/desliga

 **ATENÇÃO:** Antes de trabalhar na parte interna do computador, leia as informações de segurança fornecidas com seu computador e siga as etapas descritas em [Antes de trabalhar na parte interna do computador](#). Depois de trabalhar na parte interna do computador, siga as instruções descritas em [Após trabalhar na parte interna do computador](#). Para obter mais informações sobre as melhores práticas de segurança, consulte a página inicial de conformidade normativa em dell.com/regulatory_compliance (em Inglês).

Procedimento

- 1 Passe o cabo do botão liga/desliga pela guia do conjunto de apoio para as mãos.
- 2 Alinhe o orifício do parafuso na placa do botão liga/desliga com o orifício correspondente no apoio para as mãos.
- 3 Recoloque o parafuso que prende a placa do botão liga/desliga ao apoio para as mãos.
- 4 Cole a fita na placa do botão liga/desliga.
- 5 Siga o procedimento da etapa 3 até a etapa 9 em "Como recolocar o [apoio para as mãos](#)".

Pós-requisitos

- 1 Recoloque o [disco rígido](#).
- 2 Recoloque a [placa de rede sem fio](#).
- 3 Recoloque o(s) [módulo\(s\) de memória](#).
- 4 Recoloque o [teclado](#).
- 5 Recoloque a [tampa da base](#).
- 6 Recoloque a [bateria](#).

Como remover o touchpad



ATENÇÃO: Antes de trabalhar na parte interna do computador, leia as informações de segurança fornecidas com seu computador e siga as etapas descritas em [Antes de trabalhar na parte interna do computador](#). Depois de trabalhar na parte interna do computador, siga as instruções descritas em [Após trabalhar na parte interna do computador](#). Para obter mais informações sobre as melhores práticas de segurança, consulte a página inicial de conformidade normativa em dell.com/regulatory_compliance (em Inglês).

Pré-requisitos

- 1 Remova a [bateria](#).
- 2 Remova a [tampa da base](#).
- 3 Remova os [módulos de memória](#).
- 4 Remova a [placa sem fio](#).
- 5 Remova o [disco rígido](#).
- 6 Remova o [teclado](#).

Procedimento

- 1 Siga o procedimento da etapa 1 para a etapa 7 em "Como remover o [apoio para as mãos](#)".
- 2 Remova os parafusos que prendem o touchpad ao apoio para as mãos.

3 Deslize e remova o touchpad para fora do slot no apoio para as mãos.

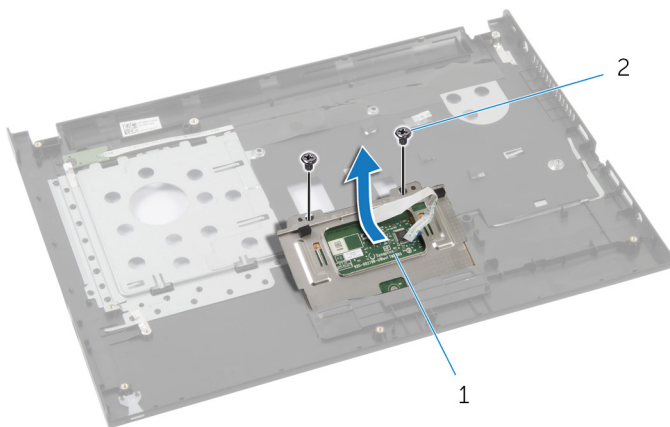

1 touchpad

2 parafusos (2)

Como recolocar o touchpad

⚠ ATENÇÃO: Antes de trabalhar na parte interna do computador, leia as informações de segurança fornecidas com seu computador e siga as etapas descritas em [Antes de trabalhar na parte interna do computador](#). Depois de trabalhar na parte interna do computador, siga as instruções descritas em [Após trabalhar na parte interna do computador](#). Para obter mais informações sobre as melhores práticas de segurança, consulte a página inicial de conformidade normativa em dell.com/regulatory_compliance (em Inglês).

Procedimento

- 1 Deslize e substitua o touchpad para dentro do respectivo slot no apoio para as mãos.
- 2 Alinhe os orifícios dos parafusos do touchpad aos orifícios dos parafusos no apoio para as mãos.
- 3 Recoloque os parafusos que prendem o touchpad ao apoio para as mãos.
- 4 Siga o procedimento da etapa 3 até a etapa 9 em "Como recolocar o [apoio para as mãos](#)".

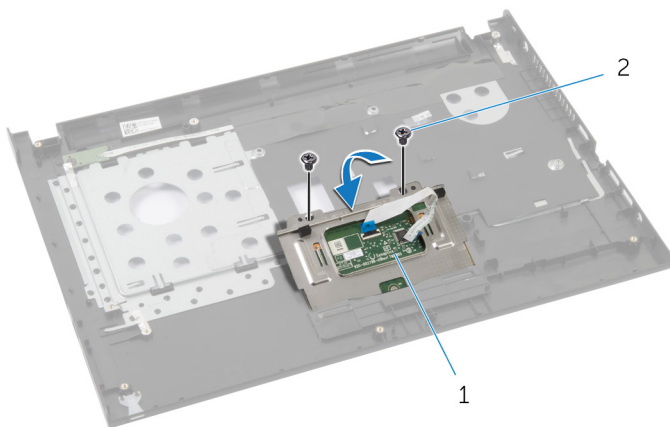

1 touchpad

2 parafusos (2)

Pós-requisitos

- 1 Recoloque o [disco rígido](#).
- 2 Recoloque a [placa de rede sem fio](#).
- 3 Recoloque o(s) [módulo\(s\) de memória](#).
- 4 Recoloque a [tampa da base](#).
- 5 Recoloque o [teclado](#).
- 6 Recoloque a [bateria](#).

Como remover a placa de E/S



ATENÇÃO: Antes de trabalhar na parte interna do computador, leia as informações de segurança fornecidas com seu computador e siga as etapas descritas em [Antes de trabalhar na parte interna do computador](#). Depois de trabalhar na parte interna do computador, siga as instruções descritas em [Após trabalhar na parte interna do computador](#). Para obter mais informações sobre as melhores práticas de segurança, consulte a página inicial de conformidade normativa em dell.com/regulatory_compliance (em Inglês).

Pré-requisitos

- 1 Remova a [bateria](#).
- 2 Remova a [tampa da base](#).
- 3 Remova os [módulos de memória](#).
- 4 Remova a [placa sem fio](#).
- 5 Remova o [disco rígido](#).
- 6 Remova o [teclado](#).
- 7 Remova o [apoio para as mãos](#).

Procedimento

- 1 Levante a placa de E/S da base do computador e vire-a.
- 2 Levante a trava do conector e, com o uso da aba de puxar, desconecte o cabo da placa de E/S da respectiva placa.

3 Levante a placa de E/S afastando-a da base do computador.

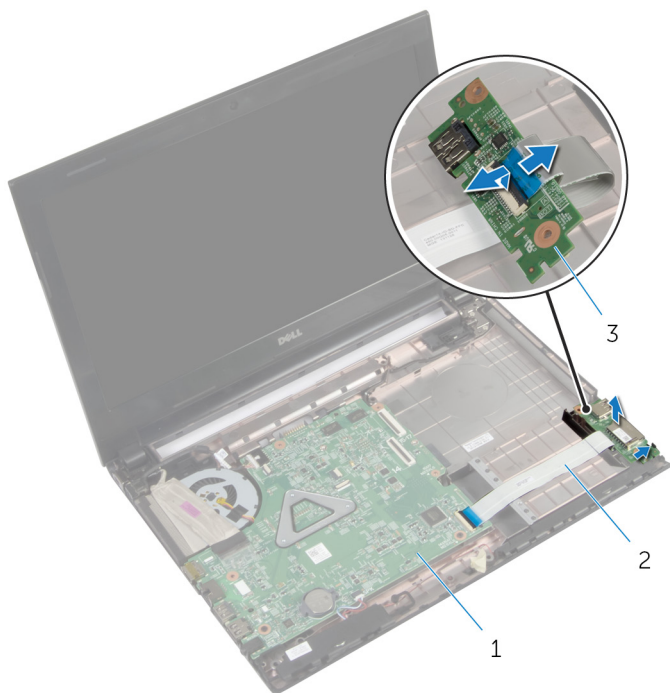

1 placa de sistema

2 cabo placa-E/S

3 placa de E/S

Como recolocar a placa de E/S



ATENÇÃO: Antes de trabalhar na parte interna do computador, leia as informações de segurança fornecidas com seu computador e siga as etapas descritas em [Antes de trabalhar na parte interna do computador](#). Depois de trabalhar na parte interna do computador, siga as instruções descritas em [Após trabalhar na parte interna do computador](#). Para obter mais informações sobre as melhores práticas de segurança, consulte a página inicial de conformidade normativa em dell.com/regulatory_compliance (em Inglês).

Procedimento

- 1 Conecte o cabo placa-E/S ao respectivo conector e pressione para baixo a trava do conector para prender o cabo.
- 2 Vire a placa de E/S e use as hastes de alinhamento na base do computador para posicionar a placa de E/S na posição.

Pós-requisitos

- 1 Recoloque o [apoio para as mãos](#).
- 2 Recoloque o [disco rígido](#).
- 3 Recoloque a [placa de rede sem fio](#).
- 4 Recoloque o(s) [módulo\(s\) de memória](#).
- 5 Recoloque a [tampa da base](#).
- 6 Recoloque o [teclado](#).
- 7 Recoloque a [bateria](#).

Como remover os alto-falantes

 **ATENÇÃO:** Antes de trabalhar na parte interna do computador, leia as informações de segurança fornecidas com seu computador e siga as etapas descritas em [Antes de trabalhar na parte interna do computador](#). Depois de trabalhar na parte interna do computador, siga as instruções descritas em [Após trabalhar na parte interna do computador](#). Para obter mais informações sobre as melhores práticas de segurança, consulte a página inicial de conformidade normativa em dell.com/regulatory_compliance (em Inglês).

Pré-requisitos

- 1 Remova a [bateria](#).
- 2 Remova a [tampa da base](#).
- 3 Remova os [módulos de memória](#).
- 4 Remova a [placa sem fio](#).
- 5 Remova o [disco rígido](#).
- 6 Remova o [teclado](#).
- 7 Remova o [apoio para as mãos](#).
- 8 Remova a [placa de E/S](#).

Procedimento

- 1 Desconecte o cabo do alto-falante da placa de sistema.
- 2 Tome nota do roteiro do cabo do alto-falante e remova o cabo das guias de passagem.

- 3** Levante os alto-falantes, junto com o respectivo cabo, da base do computador.

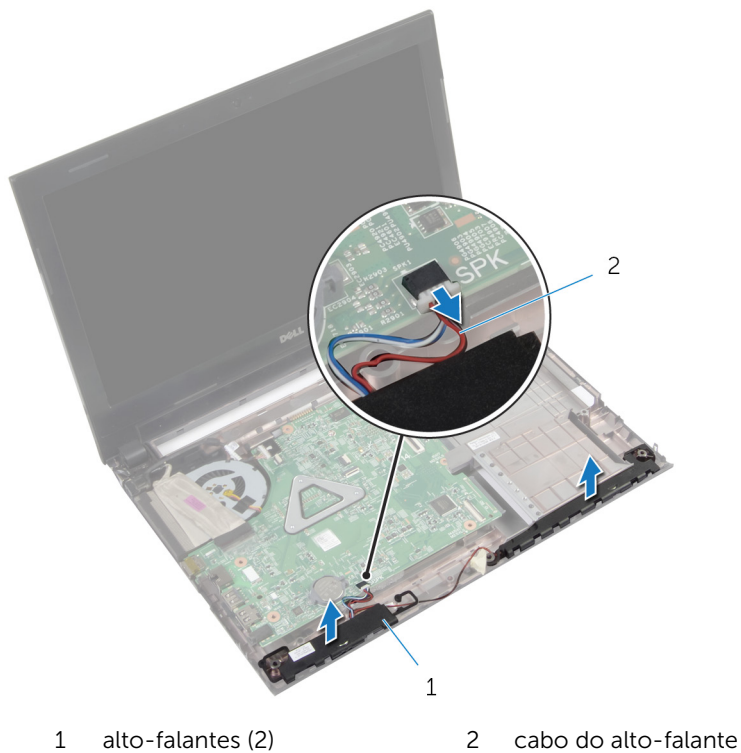

Como recolocar os alto-falantes

 **ATENÇÃO:** Antes de trabalhar na parte interna do computador, leia as informações de segurança fornecidas com seu computador e siga as etapas descritas em [Antes de trabalhar na parte interna do computador](#). Depois de trabalhar na parte interna do computador, siga as instruções descritas em [Após trabalhar na parte interna do computador](#). Para obter mais informações sobre as melhores práticas de segurança, consulte a página inicial de conformidade normativa em dell.com/regulatory_compliance (em Inglês).



Procedimento

- 1 Usando as hastes de alinhamento na base do computador, coloque os alto-falantes na base do computador.
- 2 Passe o cabo do alto-falante pelas guias de passagem na base do computador.
- 3 Conecte o cabo do alto-falante à placa de sistema.

Pós-requisitos

- 1 Recoloque a [placa de E/S](#).
- 2 Recoloque o [apoio para as mãos](#).
- 3 Recoloque o [disco rígido](#).
- 4 Recoloque a [placa de rede sem fio](#).
- 5 Recoloque o(s) [módulo\(s\) de memória](#).
- 6 Recoloque a [tampa da base](#).
- 7 Recoloque o [teclado](#).
- 8 Recoloque a [bateria](#).

Como remover a bateria de célula tipo moeda

-  **ATENÇÃO:** Antes de trabalhar na parte interna do computador, leia as informações de segurança fornecidas com seu computador e siga as etapas descritas em [Antes de trabalhar na parte interna do computador](#). Depois de trabalhar na parte interna do computador, siga as instruções descritas em [Após trabalhar na parte interna do computador](#). Para obter mais informações sobre as melhores práticas de segurança, consulte a página inicial de conformidade normativa em dell.com/regulatory_compliance (em Inglês).
-  **CUIDADO:** Remover a bateria de célula tipo moeda repõe as configurações padrão do BIOS. É recomendável que você anote as configurações do BIOS antes de retirar a bateria de célula tipo moeda.

Pré-requisitos

- 1 Remova a [bateria](#).
- 2 Remova a [tampa da base](#).
- 3 Remova os [módulos de memória](#).
- 4 Remova a [placa sem fio](#).
- 5 Remova o [disco rígido](#).
- 6 Remova o [teclado](#).
- 7 Remova o [apoio para as mãos](#).

Procedimento

Com uma haste plástica, force delicadamente a bateria de célula tipo moeda para fora do soquete na placa de sistema.

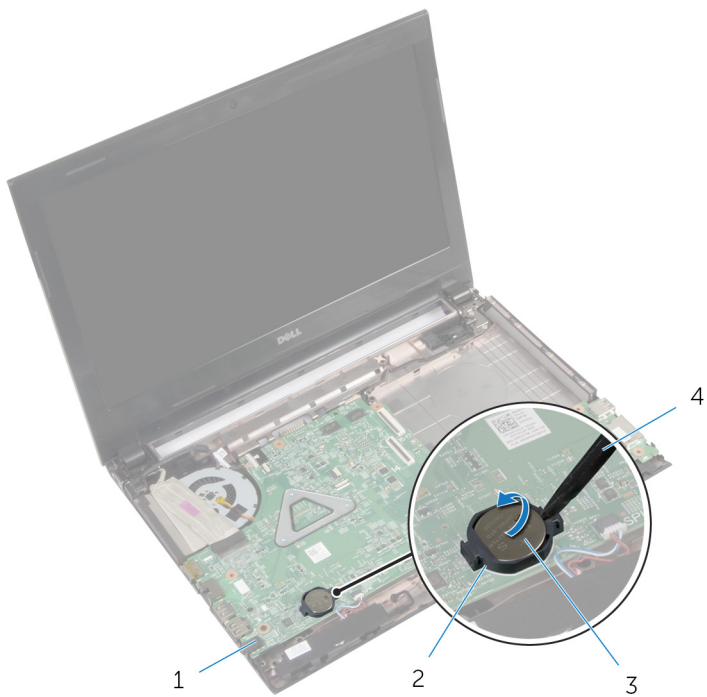

1 placa de sistema

2 soquete da bateria

3 bateria de célula tipo moeda

4 haste plástica

Como recolocar a bateria de célula tipo moeda



ATENÇÃO: Antes de trabalhar na parte interna do computador, leia as informações de segurança fornecidas com seu computador e siga as etapas descritas em [Antes de trabalhar na parte interna do computador](#). Depois de trabalhar na parte interna do computador, siga as instruções descritas em [Após trabalhar na parte interna do computador](#). Para obter mais informações sobre as melhores práticas de segurança, consulte a página inicial de conformidade normativa em dell.com/regulatory_compliance (em Inglês).

Procedimento

Com o polo positivo voltado para cima, encaixe a bateria de célula tipo moeda no respectivo soquete na placa de sistema.

Pós-requisitos

- 1 Recoloque o [apoio para as mãos](#).
- 2 Recoloque o [disco rígido](#).
- 3 Recoloque a [placa de rede sem fio](#).
- 4 Recoloque o(s) [módulo\(s\) de memória](#).
- 5 Recoloque a [tampa da base](#).
- 6 Recoloque o [teclado](#).
- 7 Recoloque a [bateria](#).

Como remover a porta do adaptador de alimentação



ATENÇÃO: Antes de trabalhar na parte interna do computador, leia as informações de segurança fornecidas com seu computador e siga as etapas descritas em [Antes de trabalhar na parte interna do computador](#). Depois de trabalhar na parte interna do computador, siga as instruções descritas em [Após trabalhar na parte interna do computador](#). Para obter mais informações sobre as melhores práticas de segurança, consulte a página inicial de conformidade normativa em dell.com/regulatory_compliance (em Inglês).

Pré-requisitos

- 1 Remova a [bateria](#).
- 2 Remova a [tampa da base](#).
- 3 Remova os [módulos de memória](#).
- 4 Remova a [placa sem fio](#).
- 5 Remova o [disco rígido](#).
- 6 Remova o [teclado](#).
- 7 Remova o [apoio para as mãos](#).

Procedimento

- 1 Desconecte o cabo porta-adaptador-alimentação da placa de sistema.
- 2 Tome nota do roteiro do cabo da porta do adaptador de energia e remova-o das guias de passagem na base do computador.

- 3** Levante a porta adaptador-alimentação, juntamente com seu cabo, da base do computador.

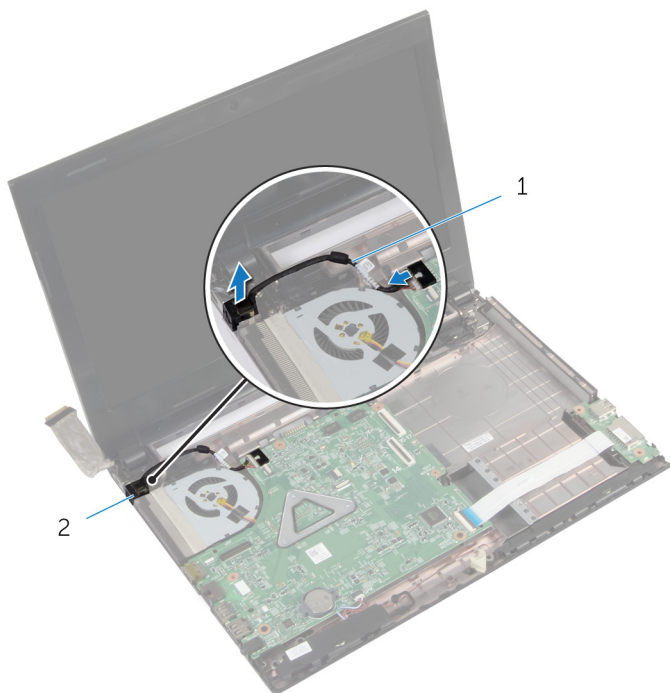

1 cabo porta adaptador-alimentação

2 porta adaptador-alimentação

Como recolocar a porta do adaptador de alimentação



ATENÇÃO: Antes de trabalhar na parte interna do computador, leia as informações de segurança fornecidas com seu computador e siga as etapas descritas em [Antes de trabalhar na parte interna do computador](#). Depois de trabalhar na parte interna do computador, siga as instruções descritas em [Após trabalhar na parte interna do computador](#). Para obter mais informações sobre as melhores práticas de segurança, consulte a página inicial de conformidade normativa em dell.com/regulatory_compliance (em Inglês).

Procedimento

- 1 Deslize a porta adaptador-alimentação na posição.
- 2 Passe o cabo porta adaptador-alimentação pelas guias de passagem na base do computador.
- 3 Conecte o cabo porta adaptador-alimentação à placa de sistema.

Pós-requisitos

- 1 Recoloque o [apoio para as mãos](#).
- 2 Recoloque o [disco rígido](#).
- 3 Recoloque a [placa de rede sem fio](#).
- 4 Recoloque o(s) [módulo\(s\) de memória](#).
- 5 Recoloque a [tampa da base](#).
- 6 Recoloque o [teclado](#).
- 7 Recoloque a [bateria](#).

Como remover a placa de sistema

 **ATENÇÃO:** Antes de trabalhar na parte interna do computador, leia as informações de segurança fornecidas com seu computador e siga as etapas descritas em [Antes de trabalhar na parte interna do computador](#). Depois de trabalhar na parte interna do computador, siga as instruções descritas em [Após trabalhar na parte interna do computador](#). Para obter mais informações sobre as melhores práticas de segurança, consulte a página inicial de conformidade normativa em dell.com/regulatory_compliance (em Inglês).

 **NOTA:** A Etiqueta de serviço do computador está localizada na placa de sistema. Você deve inserir a Etiqueta de Serviço no programa de configuração do BIOS depois de recolocar a placa de sistema.

 **NOTA:** A recolocação da placa de sistema remove quaisquer alterações feitas ao BIOS usando o programa de configuração do BIOS. Você deve fazer as alterações desejadas novamente depois de recolocar a placa de sistema.

 **NOTA:** Antes de desconectar os cabos da placa de sistema, observe a posição dos conectores para reconectá-los corretamente após reinstalar a placa de sistema.

Pré-requisitos

- 1 Remova a [bateria](#).
- 2 Remova a [unidade óptica](#).
- 3 Remova a [tampa da base](#).
- 4 Remova os [módulos de memória](#).
- 5 Remova a [placa sem fio](#).
- 6 Remova o [disco rígido](#).
- 7 Remova o [teclado](#).
- 8 Remova o [apoio para as mãos](#).

Procedimento

- 1 Descole a fita que fixa o cabo da tela à placa de sistema.

- 2 Levante a trava e, usando a aba de puxar, desconecte o cabo do monitor do conector na placa de sistema.
- 3 Descole o cabo do monitor do ventilador.
- 4 Levante a trava e, usando a aba de puxar, desconecte o cabo da placa de E/S do conector na placa de sistema.
- 5 Desconecte o cabo porta-adaptador-alimentação e o cabo do alto-falante do conector na placa de sistema.

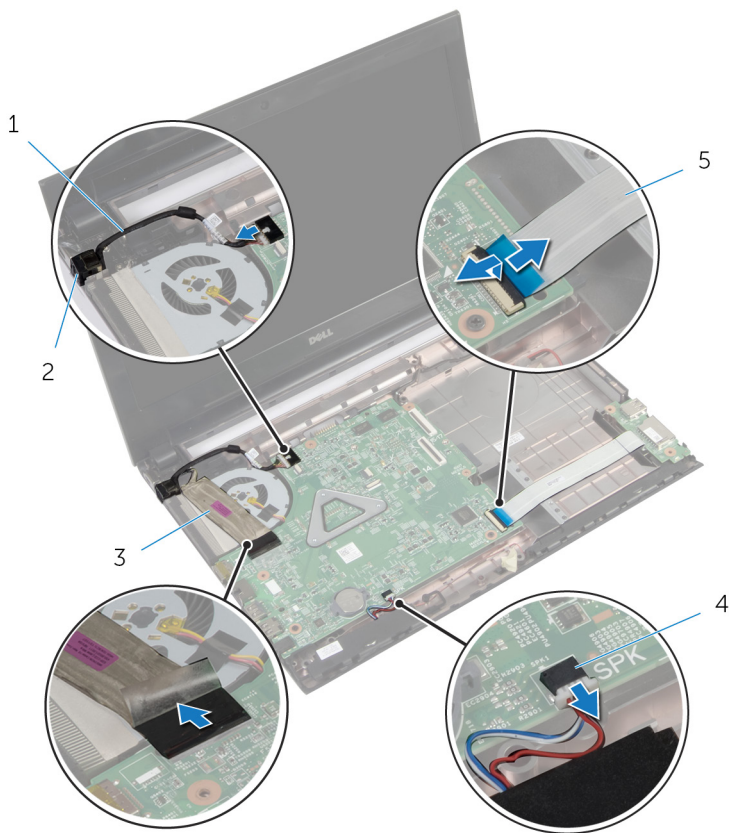

1 cabo porta adaptador-alimentação

2 porta adaptador-alimentação

3 cabo do monitor

4 cabo do alto-falante

5 cabo placa-E/S

- 6 Remova os parafusos que prendem a placa de sistema à base do computador.

7 Levante a placa de sistema da base do computador.

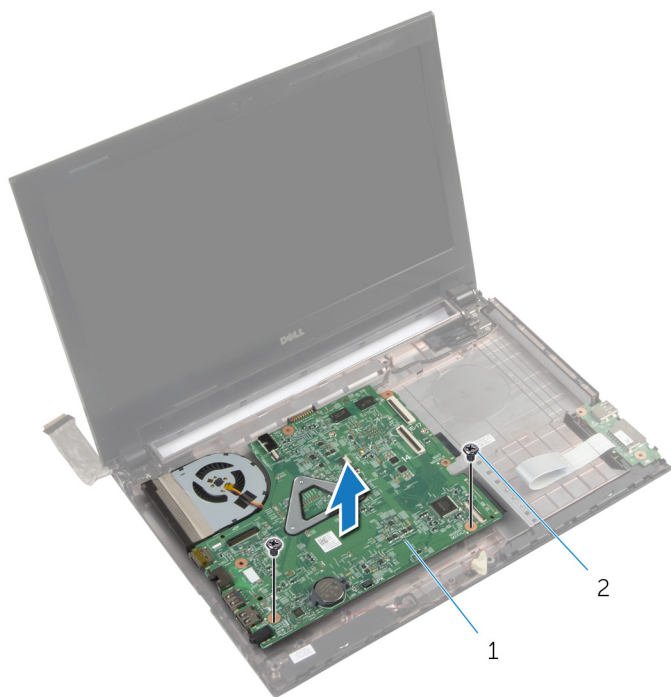



1 placa de sistema

2 parafusos (2)

Como recolocar a placa de sistema

 **ATENÇÃO:** Antes de trabalhar na parte interna do computador, leia as informações de segurança fornecidas com seu computador e siga as etapas descritas em [Antes de trabalhar na parte interna do computador](#). Depois de trabalhar na parte interna do computador, siga as instruções descritas em [Após trabalhar na parte interna do computador](#). Para obter mais informações sobre as melhores práticas de segurança, consulte a página inicial de conformidade normativa em dell.com/regulatory_compliance (em Inglês).

 **NOTA:** A Etiqueta de serviço do computador está localizada na placa de sistema. Você deve inserir a Etiqueta de Serviço no programa de configuração do BIOS depois de recolocar a placa de sistema.

 **NOTA:** A recolocação da placa de sistema remove quaisquer alterações feitas ao BIOS usando o programa de configuração do BIOS. Você deve fazer as alterações desejadas novamente depois de recolocar a placa de sistema.

Procedimento

- 1 Alinhe os orifícios dos parafusos na placa de sistema com os orifícios dos parafusos na base do computador.
- 2 Recoloque os parafusos que prendem a placa de sistema à base do computador.
- 3 Conecte o cabo porta-adaptador-alimentação e o cabo do alto-falante aos conectores na placa de sistema.
- 4 Deslize o cabo da placa E/S no conector na placa de sistema e pressione para baixo na trava para prender o cabo.
- 5 Fixe o cabo do monitor ao ventilador.
- 6 Deslize o cabo do monitor no conector da placa de sistema e pressione para baixo a trava para prender o cabo.
- 7 Cole a fita que prende o cabo do monitor à placa de sistema.

Pós-requisitos

- 1 Recoloque o [apoio para as mãos](#).

- 2 Recoloque o [disco rígido](#).
- 3 Recoloque a [placa de rede sem fio](#).
- 4 Recoloque o(s) [módulo\(s\) de memória](#).
- 5 Recoloque a [tampa da base](#).
- 6 Recoloque o [teclado](#).
- 7 Recoloque a [unidade ótica](#).
- 8 Recoloque a [bateria](#).

Como remover o conjunto dissipador de calor

 **ATENÇÃO:** Antes de trabalhar na parte interna do computador, leia as informações de segurança fornecidas com seu computador e siga as etapas descritas em [Antes de trabalhar na parte interna do computador](#). Depois de trabalhar na parte interna do computador, siga as instruções descritas em [Após trabalhar na parte interna do computador](#). Para obter mais informações sobre as melhores práticas de segurança, consulte a página inicial de conformidade normativa em dell.com/regulatory_compliance (em Inglês).

 **ATENÇÃO:** O dissipador de calor pode ficar quente durante a operação normal. Permita tempo suficiente para que o dissipador de calor esfrie antes de tocá-lo.

 **CUIDADO:** Para o máximo resfriamento do processador, não toque as áreas de transferência de calor do dissipador. O óleo da sua pele pode reduzir a capacidade de transferência de calor da graxa térmica.

Pré-requisitos

- 1 Remova a [bateria](#).
- 2 Remova a [unidade óptica](#).
- 3 Remova a [tampa da base](#).
- 4 Remova os [módulos de memória](#).
- 5 Remova a [placa sem fio](#).
- 6 Remova o [disco rígido](#).
- 7 Remova o [teclado](#).
- 8 Remova o [apoio para as mãos](#).
- 9 Remova a [placa de sistema](#).

Procedimento

 **NOTA:** A aparência do conjunto do dissipador de calor em seu sistema podem ser diferentes na imagem abaixo.

- 1 Vire a placa de sistema e coloque-a sobre uma superfície plana.

- 2 Desconecte o cabo do ventilador da placa de sistema.
- 3 Em ordem sequencial (indicada no dissipador de calor), solte os parafusos prisioneiros que fixam o conjunto de dissipação de calor à placa de sistema.
- 4 Levante o conjunto do dissipador de calor da placa de sistema.

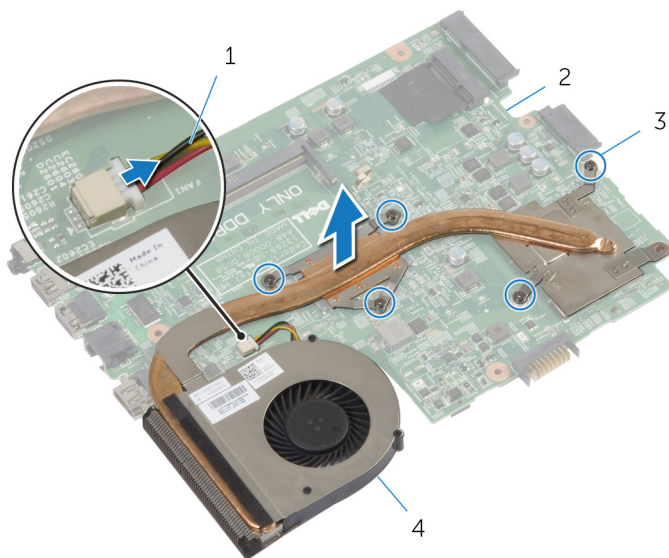

- | | | | |
|---|----------------------------|---|------------------------------|
| 1 | cabo do ventilador | 2 | placa de sistema |
| 3 | parafusos prisioneiros (5) | 4 | conjunto dissipador de calor |

Como recolocar o conjunto do dissipador de calor

 **ATENÇÃO:** Antes de trabalhar na parte interna do computador, leia as informações de segurança fornecidas com seu computador e siga as etapas descritas em [Antes de trabalhar na parte interna do computador](#). Depois de trabalhar na parte interna do computador, siga as instruções descritas em [Após trabalhar na parte interna do computador](#). Para obter mais informações sobre as melhores práticas de segurança, consulte a página inicial de conformidade normativa em dell.com/regulatory_compliance (em Inglês).

 **CUIDADO:** O alinhamento incorreto do dissipador de calor pode causar danos à placa de sistema e ao processador.

Procedimento

- 1 Alinhe os orifícios dos parafusos no dissipador de calor com os orifícios correspondentes na placa de sistema.
- 2 Em ordem sequencial (indicada no dissipador de calor), aperte os parafusos prisioneiros que fixam o conjunto de dissipação de calor à placa de sistema.
- 3 Conecte o cabo do ventilador à placa de sistema.

Pós-requisitos

- 1 Recoloque a [placa de sistema](#).
- 2 Recoloque o [apoio para as mãos](#).
- 3 Recoloque o [disco rígido](#).
- 4 Recoloque a [placa de rede sem fio](#).
- 5 Recoloque o(s) [módulo\(s\) de memória](#).
- 6 Recoloque a [tampa da base](#).
- 7 Recoloque o [teclado](#).
- 8 Recoloque a [unidade ótica](#).
- 9 Recoloque a [bateria](#).

Como remover o conjunto da tela

 **ATENÇÃO:** Antes de trabalhar na parte interna do computador, leia as informações de segurança fornecidas com seu computador e siga as etapas descritas em [Antes de trabalhar na parte interna do computador](#). Depois de trabalhar na parte interna do computador, siga as instruções descritas em [Após trabalhar na parte interna do computador](#). Para obter mais informações sobre as melhores práticas de segurança, consulte a página inicial de conformidade normativa em dell.com/regulatory_compliance (em Inglês).

Pré-requisitos

- 1 Remova a [bateria](#).
- 2 Remova a [unidade óptica](#).
- 3 Remova a [tampa da base](#).
- 4 Remova os [módulos de memória](#).
- 5 Remova a [placa sem fio](#).
- 6 Remova o [disco rígido](#).
- 7 Remova o [teclado](#).
- 8 Remova o [apoio para as mãos](#).
- 9 Remova a [placa de sistema](#).

Procedimento

- 1 Tome nota do roteiro do cabo da antena e remova o cabo das guias de passagem.
- 2 Remova os parafusos que prendem o conjunto do monitor à base do computador.

3 Retire o conjunto do monitor da base do computador.

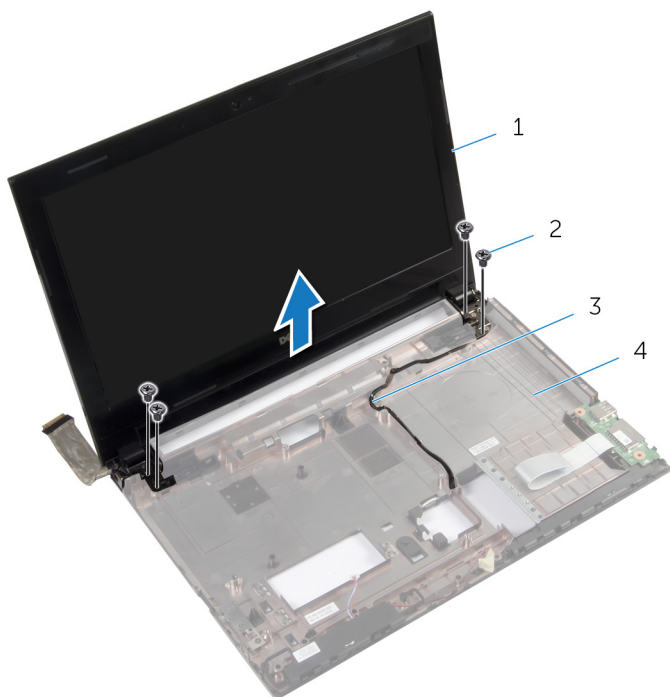

1 conjunto do monitor

2 parafusos (4)

3 cabo da antena

4 base do computador

Como recolocar o conjunto da tela

 **ATENÇÃO:** Antes de trabalhar na parte interna do computador, leia as informações de segurança fornecidas com seu computador e siga as etapas descritas em [Antes de trabalhar na parte interna do computador](#). Depois de trabalhar na parte interna do computador, siga as instruções descritas em [Após trabalhar na parte interna do computador](#). Para obter mais informações sobre as melhores práticas de segurança, consulte a página inicial de conformidade normativa em dell.com/regulatory_compliance (em Inglês).

Procedimento

- 1 Coloque o conjunto do monitor sobre a base do computador e alinhe os orifícios de parafuso no conjunto do monitor com os orifícios de parafuso na base do computador.
- 2 Recoloque os parafusos que fixam o conjunto do monitor à base do computador.
- 3 Passe o cabo da antena pelas guias de passagem na base do computador.

Pós-requisitos

- 1 Recoloque a [placa de sistema](#).
- 2 Recoloque o [apoio para as mãos](#).
- 3 Recoloque o [disco rígido](#).
- 4 Recoloque a [placa de rede sem fio](#).
- 5 Recoloque o(s) [módulo\(s\) de memória](#).
- 6 Recoloque a [tampa da base](#).
- 7 Recoloque o [teclado](#).
- 8 Recoloque a [unidade ótica](#).
- 9 Recoloque a [bateria](#).

Como remover a tampa frontal da tela



ATENÇÃO: Antes de trabalhar na parte interna do computador, leia as informações de segurança fornecidas com seu computador e siga as etapas descritas em [Antes de trabalhar na parte interna do computador](#). Depois de trabalhar na parte interna do computador, siga as instruções descritas em [Após trabalhar na parte interna do computador](#). Para obter mais informações sobre as melhores práticas de segurança, consulte a página inicial de conformidade normativa em dell.com/regulatory_compliance (em Inglês).

Pré-requisitos

- 1 Remova a [bateria](#).
- 2 Remova a [unidade óptica](#).
- 3 Remova a [tampa da base](#).
- 4 Remova os [módulos de memória](#).
- 5 Remova a [placa sem fio](#).
- 6 Remova o [disco rígido](#).
- 7 Remova o [teclado](#).
- 8 Remova o [apoio para as mãos](#).
- 9 Remova a [placa de sistema](#).
- 10 Remova o [conjunto do monitor](#).

Procedimento

- 1 Com as pontas dos dedos, desencaixe com cuidado a borda interna da tampa frontal do monitor.

2 Remova a tampa frontal do monitor da tampa traseira do monitor.



1 tampa frontal da tela

2 tampa traseira do monitor

Como recolocar o painel frontal da tela



ATENÇÃO: Antes de trabalhar na parte interna do computador, leia as informações de segurança fornecidas com seu computador e siga as etapas descritas em [Antes de trabalhar na parte interna do computador](#). Depois de trabalhar na parte interna do computador, siga as instruções descritas em [Após trabalhar na parte interna do computador](#). Para obter mais informações sobre as melhores práticas de segurança, consulte a página inicial de conformidade normativa em dell.com/regulatory_compliance (em Inglês).

Procedimento

- 1 Alinhe a tampa frontal do monitor com a tampa traseira e encaixe a tampa frontal delicadamente no lugar.
- 2 Alinhe as tampas de dobradiça com as dobradiças no conjunto do monitor e encaixe as tampas de dobradiça no lugar.

Pós-requisitos

- 1 Recoloque o [conjunto do monitor](#).
- 2 Recoloque a [placa de sistema](#).
- 3 Recoloque o [apoio para as mãos](#).
- 4 Recoloque o [disco rígido](#).
- 5 Recoloque a [placa de rede sem fio](#).
- 6 Recoloque o(s) [módulo\(s\) de memória](#).
- 7 Recoloque a [tampa da base](#).
- 8 Recoloque o [teclado](#).
- 9 Recoloque a [unidade ótica](#).
- 10 Recoloque a [bateria](#).

Como remover as dobradiças do monitor

 **ATENÇÃO:** Antes de trabalhar na parte interna do computador, leia as informações de segurança fornecidas com seu computador e siga as etapas descritas em [Antes de trabalhar na parte interna do computador](#). Depois de trabalhar na parte interna do computador, siga as instruções descritas em [Após trabalhar na parte interna do computador](#). Para obter mais informações sobre as melhores práticas de segurança, consulte a página inicial de conformidade normativa em dell.com/regulatory_compliance (em Inglês).

Pré-requisitos

- 1 Remova a [bateria](#).
- 2 Remova a [unidade óptica](#).
- 3 Remova a [tampa da base](#).
- 4 Remova os [módulos de memória](#).
- 5 Remova a [placa sem fio](#).
- 6 Remova o [disco rígido](#).
- 7 Remova o [teclado](#).
- 8 Remova o [apoio para as mãos](#).
- 9 Remova a [placa de sistema](#).
- 10 Remova o [conjunto do monitor](#).
- 11 Remova a [tampa frontal do monitor](#).

Procedimento

- 1 Remova os parafusos que prendem as dobradiças do monitor à tampa traseira do monitor.

2 Retire as dobradiças da tampa traseira do monitor.

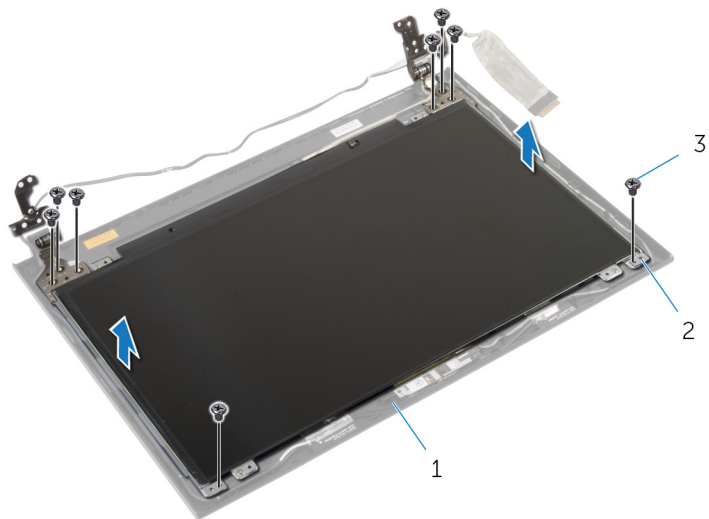

1 tampa traseira do monitor

2 dobradiças do monitor (2)

3 parafusos (8)

Como recolocar as dobradiças do monitor



ATENÇÃO: Antes de trabalhar na parte interna do computador, leia as informações de segurança fornecidas com seu computador e siga as etapas descritas em [Antes de trabalhar na parte interna do computador](#). Depois de trabalhar na parte interna do computador, siga as instruções descritas em [Após trabalhar na parte interna do computador](#). Para obter mais informações sobre as melhores práticas de segurança, consulte a página inicial de conformidade normativa em dell.com/regulatory_compliance (em Inglês).

Procedimento

- 1 Alinhe os orifícios de parafuso nas dobradiças do monitor com os orifícios correspondentes na tampa traseira do monitor.
- 2 Recoloque os parafusos que fixam as dobradiças do monitor à tampa traseira do monitor.

Pós-requisitos

- 1 Recoloque o [painel frontal do monitor](#).
- 2 Recoloque o [conjunto do monitor](#).
- 3 Recoloque a [placa de sistema](#).
- 4 Recoloque o [apoio para as mãos](#).
- 5 Recoloque o [disco rígido](#).
- 6 Recoloque a [placa de rede sem fio](#).
- 7 Recoloque o(s) [módulo\(s\) de memória](#).
- 8 Recoloque a [tampa da base](#).
- 9 Recoloque o [teclado](#).
- 10 Recoloque a [unidade ótica](#).
- 11 Recoloque a [bateria](#).

Como remover o painel da tela



ATENÇÃO: Antes de trabalhar na parte interna do computador, leia as informações de segurança fornecidas com seu computador e siga as etapas descritas em [Antes de trabalhar na parte interna do computador](#). Depois de trabalhar na parte interna do computador, siga as instruções descritas em [Após trabalhar na parte interna do computador](#). Para obter mais informações sobre as melhores práticas de segurança, consulte a página inicial de conformidade normativa em dell.com/regulatory_compliance (em Inglês).

Pré-requisitos

- 1 Remova a [bateria](#).
- 2 Remova a [unidade óptica](#).
- 3 Remova a [tampa da base](#).
- 4 Remova os [módulos de memória](#).
- 5 Remova a [placa sem fio](#).
- 6 Remova o [disco rígido](#).
- 7 Remova o [teclado](#).
- 8 Remova o [apoio para as mãos](#).
- 9 Remova a [placa de sistema](#).
- 10 Remova o [conjunto do monitor](#).
- 11 Remova a [tampa frontal do monitor](#).
- 12 Remova as [dobradiças do monitor](#).

Procedimento

- 1 Remova os parafusos que prendem o painel do monitor à tampa traseira do monitor.

2 Levante cuidadosamente o painel do monitor e vire-o.

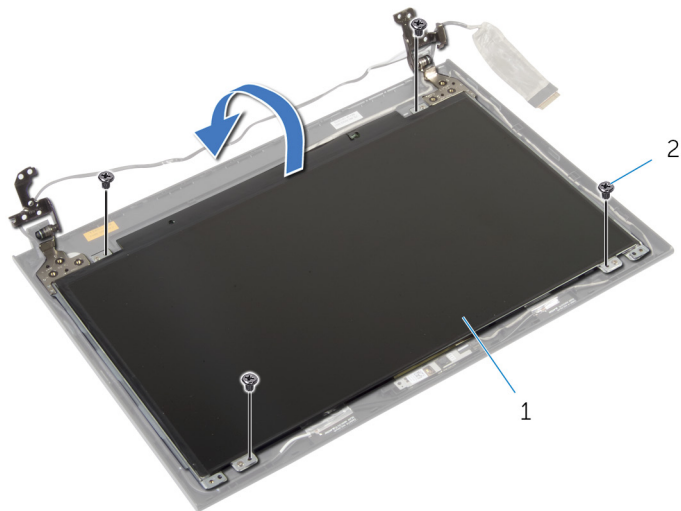

1 painel do monitor

2 parafusos (4)

3 Descole a fita colada sobre o cabo do monitor.

- 4** Desconecte o cabo do monitor do respectivo conector no painel da monitor.

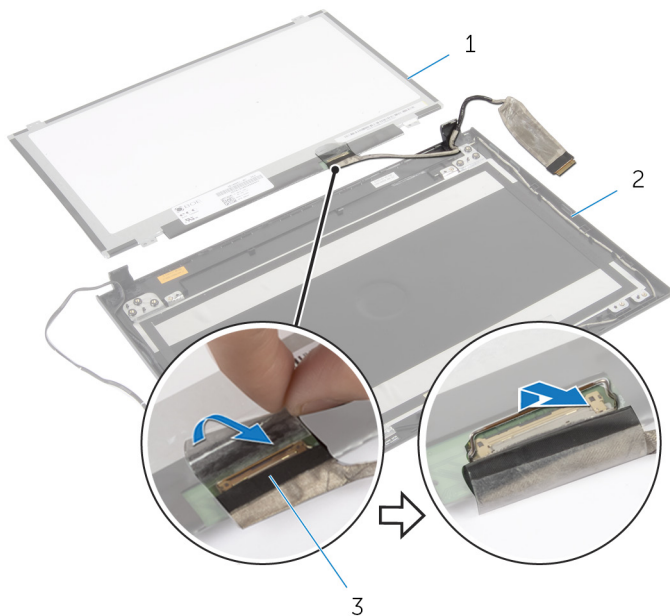

- 1 painel do monitor
3 cabo do monitor

- 2 tampa traseira do monitor

- 5** Levante o painel do monitor e remova-o da tampa do monitor.

Como recolocar o painel da tela



ATENÇÃO: Antes de trabalhar na parte interna do computador, leia as informações de segurança fornecidas com seu computador e siga as etapas descritas em [Antes de trabalhar na parte interna do computador](#). Depois de trabalhar na parte interna do computador, siga as instruções descritas em [Após trabalhar na parte interna do computador](#). Para obter mais informações sobre as melhores práticas de segurança, consulte a página inicial de conformidade normativa em dell.com/regulatory_compliance (em Inglês).

Procedimento

- 1 Conecte o cabo do monitor ao conector do painel do monitor.
- 2 Afixe a fita que prende o cabo do monitor.
- 3 Posicione cuidadosamente o painel do monitor sobre a tampa traseira e alinhe os orifícios de parafusos no painel do monitor com os respectivos orifícios de parafusos na tampa traseira do monitor.
- 4 Recoloque os parafusos que prendem o painel do monitor à tampa traseira.

Pós-requisitos

- 1 Recoloque as [dobradiças da tela](#).
- 2 Recoloque o [painel frontal do monitor](#).
- 3 Recoloque o [conjunto do monitor](#).
- 4 Recoloque a [placa de sistema](#).
- 5 Recoloque o [apoio para as mãos](#).
- 6 Recoloque o [disco rígido](#).
- 7 Recoloque a [placa de rede sem fio](#).
- 8 Recoloque o(s) [módulo\(s\) de memória](#).
- 9 Recoloque a [tampa da base](#).
- 10 Recoloque o [teclado](#).
- 11 Recoloque a [unidade ótica](#).
- 12 Recoloque a [bateria](#).

Como remover a câmera



ATENÇÃO: Antes de trabalhar na parte interna do computador, leia as informações de segurança fornecidas com seu computador e siga as etapas descritas em [Antes de trabalhar na parte interna do computador](#). Depois de trabalhar na parte interna do computador, siga as instruções descritas em [Após trabalhar na parte interna do computador](#). Para obter mais informações sobre as melhores práticas de segurança, consulte a página inicial de conformidade normativa em dell.com/regulatory_compliance (em Inglês).

Pré-requisitos

- 1 Remova a [bateria](#).
- 2 Remova a [unidade óptica](#).
- 3 Remova a [tampa da base](#).
- 4 Remova os [módulos de memória](#).
- 5 Remova a [placa sem fio](#).
- 6 Remova o [disco rígido](#).
- 7 Remova o [teclado](#).
- 8 Remova o [apoio para as mãos](#).
- 9 Remova a [placa de sistema](#).
- 10 Remova o [conjunto do monitor](#).
- 11 Remova a [tampa frontal do monitor](#).

Procedimento

- 1 Desconecte o cabo da câmera da câmera.

2 levante o módulo da câmera da tampa traseira do monitor.

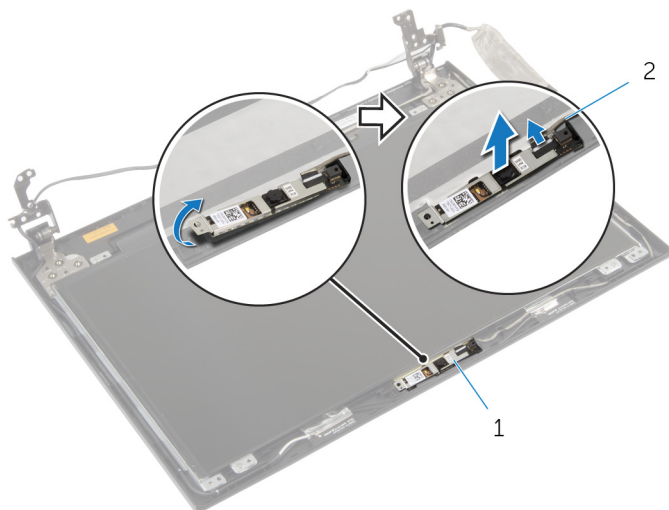

1 câmera

2 cabo da câmera

Como recolocar a câmara



ATENÇÃO: Antes de trabalhar na parte interna do computador, leia as informações de segurança fornecidas com seu computador e siga as etapas descritas em [Antes de trabalhar na parte interna do computador](#). Depois de trabalhar na parte interna do computador, siga as instruções descritas em [Após trabalhar na parte interna do computador](#). Para obter mais informações sobre as melhores práticas de segurança, consulte a página inicial de conformidade normativa em dell.com/regulatory_compliance (em Inglês).

Procedimento

- 1 Usando a haste de alinhamento, coloque a câmara na tampa traseira do monitor.
- 2 Conecte o cabo da câmara ao respectivo conector.

Pós-requisitos

- 1 Recoloque o [painel frontal do monitor](#).
- 2 Recoloque o [conjunto do monitor](#).
- 3 Recoloque a [placa de sistema](#).
- 4 Recoloque o [apoio para as mãos](#).
- 5 Recoloque o [disco rígido](#).
- 6 Recoloque a [placa de rede sem fio](#).
- 7 Recoloque o(s) [módulo\(s\) de memória](#).
- 8 Recoloque a [tampa da base](#).
- 9 Recoloque o [teclado](#).
- 10 Recoloque a [unidade ótica](#).
- 11 Recoloque a [bateria](#).

Como atualizar o BIOS

Pode ser preciso atualizar o BIOS quando uma atualização estiver disponível ou após a substituição da placa de sistema. Para atualizar o BIOS:

- 1 Ligue o computador.
- 2 Visite dell.com/support.
- 3 Se você tiver a etiqueta de serviço do computador, digite-a e clique em **Enviar**.

Se você não tiver a Etiqueta de serviço do computador, clique em **Detectar meu produto** para permitir a detecção automática da Etiqueta de serviço.



NOTA: Caso a etiqueta de serviço não seja detectada automaticamente, selecione o seu produto nas categorias de produtos.

- 4 Clique em **Drivers e Downloads**.
- 5 Clique em **Visualizar todos os drivers**.
- 6 Na lista suspensa **Sistema operacional**, selecione o sistema operacional instalado no computador.
- 7 Clique em **BIOS**.
- 8 Clique em **Download do arquivo** para baixar a versão mais recente do BIOS para seu computador.
- 9 Na próxima página, selecione **Download de um arquivo** e clique em **Continuar**.
- 10 Salve o arquivo assim que o download estiver concluído, navegue até a pasta onde salvou o arquivo de atualização do BIOS.
- 11 Clique duas vezes no ícone do arquivo de atualização do BIOS e siga as instruções na tela.

Como obter ajuda e Como entrar em contato com a Dell

Recursos de auto-ajuda

Você pode obter informações e ajuda sobre produtos e serviços da Dell, usando esses recursos de auto-ajuda on-line:

Informações de auto-ajuda	Opções de auto-ajuda
Como acessar a Ajuda do Windows	Windows 8.1 — Abra o botão Pesquisar , digite Ajuda e Suporte na caixa de pesquisa e pressione Enter . Windows 7 — Clique em Iniciar → Ajuda e suporte .
Informações sobre produtos e serviços da Dell	Consulte dell.com .
Informações sobre solução de problemas, manuais de usuário, instruções de configuração, especificações do produto, blogs de ajuda técnica, drivers, atualizações de software, e assim por diante	Consulte dell.com/support .
Informações sobre o Microsoft Windows 8.1	Consulte dell.com/windows8 .
Informações sobre o Microsoft Windows 7	Clique em Iniciar → Todos os Programas → Documentação da ajuda da Dell .
Saiba mais sobre o sistema operacional, configurar e usar o computador, backup de dados, diagnóstico, e assim por diante.	Consulte <i>Eu e meu Dell</i> em dell.com/support/manuals .

Como entrar em contato com a Dell

Para entrar em contato com a Dell para tratar de assuntos de vendas, suporte técnico ou questões de atendimento ao cliente, consulte **dell.com/contactdell**.



NOTA: A disponibilidade varia de acordo com o país e com o produto, e alguns serviços podem não estar disponíveis em seu país.



NOTA: Se não tiver uma conexão Internet ativa, você pode encontrar as informações de contato na sua fatura, nota de expedição, nota de compra ou no catálogo de produtos Dell.